

معجم هندسة الميكانيك المصوّر



ترتيب موضوعي

مسرد إنجليزي - عربي

مسرد عربي - إنجليزي

جلال الحاج عبد

بِسْمِ اللَّهِ الرَّحْمَنِ الرَّحِيمِ

يضم هذا المعجم الكثير من اصطلاحات هندسة الميكانيك و فروعها و ليس جميعها . المصدر الذي أعتمدت عليه لتحرير هذا المعجم هو :

Illustrated Dictionary of Mechanical Engineering: English, German, French, Dutch, Russian (by V.V. Schwartz, T.A. Alperovich, S.M. Palej, E.A. Petrov, G.B. Viljkovyskaja

و هو من المصادر المهمة في هندسة الميكانيك ، و قد أعتمدت على مصطلحاته الإنجليزية لترجمتها للعربية ، كذلك أعتمدت على بعض المصادر و من أهمها قاموس المورد و مترجم غوغل على شبكة الأنترنت . كانت تجربتي النظرية و العملية في هندسة الميكانيك وراء أنتخاب الترجمة المناسبة للكلمات و الإصطلاحات و كذلك إنتخاب الصورة المناسبة ، و لا أجزم بصحة الكلمات العربية المعادلة للكلمات و الإصطلاحات الإنجليزية الموجودة في هذا المعجم ، و للحصول على كلمات عربية معادلة و مناسبة أكثر ، أطلب من جميع الأساتذة و المتخصصين و المهندسين و أصحاب الخبرة إرسال مقترحاتهم على أحد عناوين الموقع .

لكثير من الأصطلاحات أنتخبت صور مناسبة تعبر عن مفهوم و فكرة المصطلح و تبين الجانب العملي لهذه الإصطلاحات و تساعد على فهمها و حفظها ، أكثر هذه الصور هي من مصادر معتبرة و من الشركات المصنعة لهذه القطعات .

يساعد هذا المعجم الطلاب على فهم و إستيعاب المصطلحات الميكانيكية و كذلك يضعهم في جو ميكانيكي ، وذلك لما له من صور متنوعة و تبويب مناسب يضمّ معظم فروع هندسة الميكانيك العملية و النظرية .

جلال الحاج عبد

25.4.2009

ملاحظة هامة جداً

لا أجزم بصحة الكلمات العربية المعادلة للكلمات و الإصطلاحات الإنجليزية الموجودة في هذا المعجم ، و للحصول على كلمات عربية معادلة و مناسبة أكثر ، أطلب من جميع الأساتذة و المتخصصين و المهندسين و أصحاب الخبرة إرسال مقترحاتهم على أحد العنوانين التاليين :

jalal.alhajabed@hotmail.com

jalal.alhajabed@yahoo.com

عنوان الموقع

<http://www.jalalalhajabed.com>

معجم هندسة الميكانيك المصور



ترتيب موضوعي



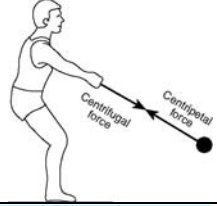
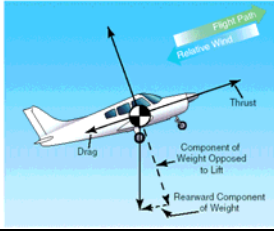
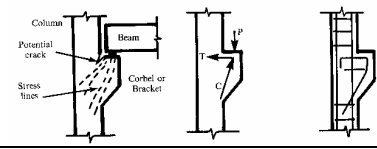
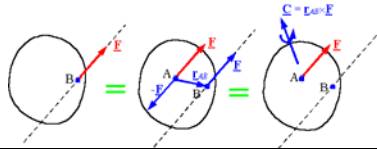
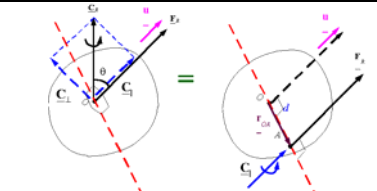

الفهرس

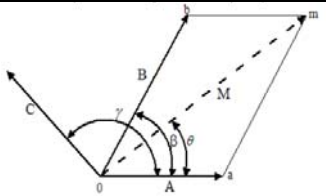
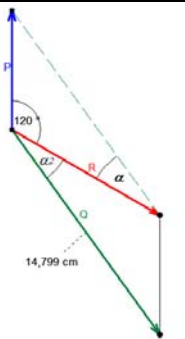
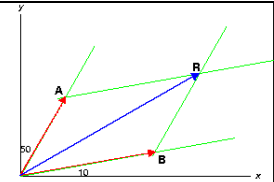
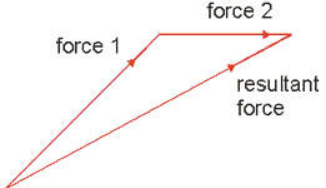
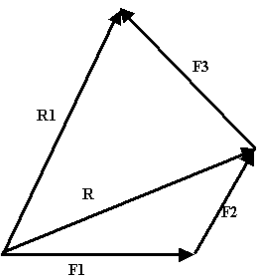

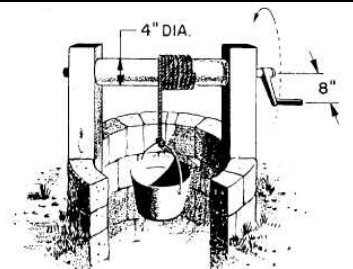

9	الهندسة الميكانيكية	-
19	مقاومة المواد	-
27	المواد الهندسية	-
31	أجزاء الماكينة	-
57	انتقال القدرة	-
66	الآلات (العتلات)	-
71	مكائن الإدارة	-
80	المحركة الكهربائية	-
85	قوة الموانع المحركة	-
95	هندسة السبك	-
101	العمل الميكانيكي	-
111	المعالجة بالحرارة	-
114	التشغيل	-
132	طاولة العمل و التجميع	-
136	الرسم الهندسي	-
140	الدقة و القياسات	-
147	متفرقات	-
159	مسرد إنجليزي - عربي	-
201	مسرد عربي - إنجليزي	-
243	المصادر	-

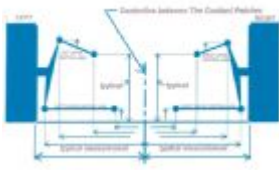
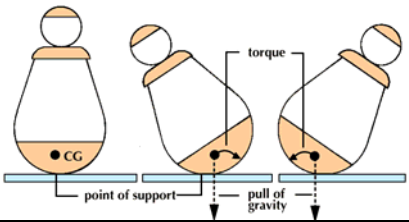
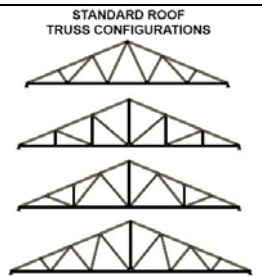

الهندسة الميكانيكية
Engineering Mechanics

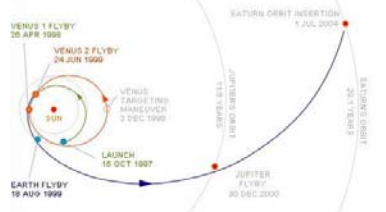
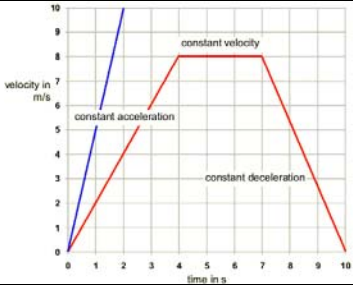
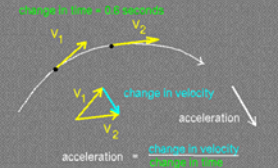

English	عربي	الصورة
static	الستاتيک ، سكوني	
kinematic	الكينماتيک ، حركي	
dynamic	الدايناميک	
kinetic	حركي	
force	القوة	
force vector	متجهة القوة	
solid body	الجسم الصلب	
point of application	نقطة تأثير القوة	
line of action	خط العمل ، خط الأثر	
magnitude	كميه ، قدر	
sense	اتجاه	
reaction	رد فعل	
constrain	تقييد	
free body	جسم حرّ	
support	دعامه ، سند	
forces system	منظومة قوى	
parallel forces system	منظومة قوى موازيه	

composition of forces	تركيب القوى	 <p>Fig. 1. The parallelogram method of adding vectors.</p>
resultant	القوة المحصلة	
parallelogram of forces	متوازي أضلاع القوى	
triangle of forces	مثلث القوى	
forces polygon	مضلع القوى	
equilibrium of forces	توازن القوى	
equilibrant force	قوة التوازن	
resolution of force	تحليل القوة	
component of force	مركبة القوة	

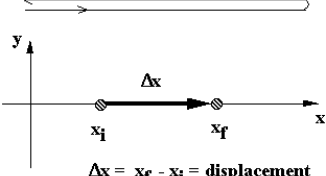
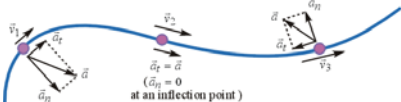
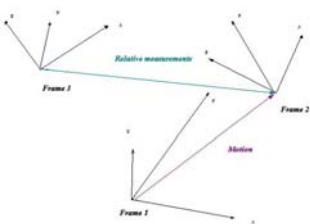
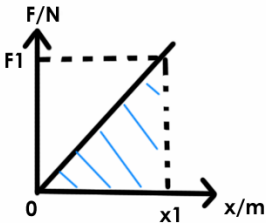
moment of force	عزم القوة	
arm of force	ذراع القوة	
moment center	مركز العزم	
arm of a couple	ذراع الازدواج	
Center of gravity	مركز الثقل	
center of area	مركز السطح	
equation of equilibrium	معادلة التوازن	
truss	دعامه	
hinge	مفصل	

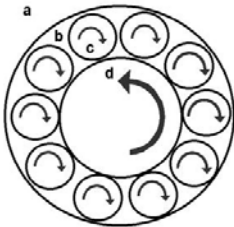
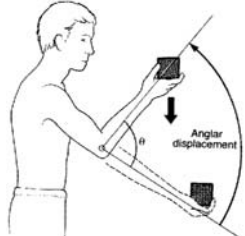

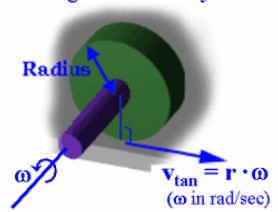
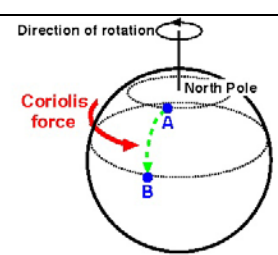
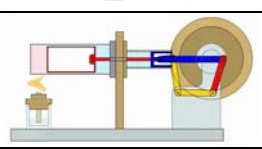
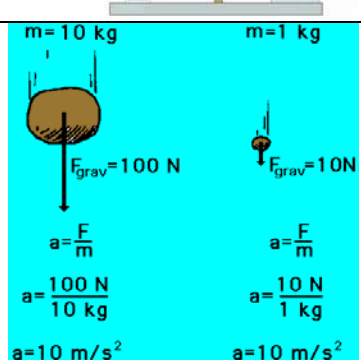
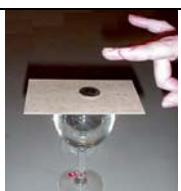

roller	بكرة ، اسطوانه	
displacement	الازاحه ، تغير المكان	
Stable equilibrium	توازن مستقر	
unstable equilibrium	توازن غير مستقر	
indifferent equilibrium	توازن غير مبال	
motion	حركة	
path	مسير	
time	زمان	
velocity	سرعة	
velocity-time diagram	بياني السرعة-الزمن	
acceleration	التعجيل ، التسارع	

rectilinear motion	حركة مستقيمة	 <p>$\Delta x = x_f - x_i = \text{displacement}$</p>
curvilinear motion	حركة منحنية	 <p>$(\vec{a}_2 = 0 \text{ at an inflection point})$</p>
relative motion	حركة نسبية	
uniform motion	حركة موحدة أو متشابهه	<p>$E.P.E = \frac{1}{2} kx^2$ = area under F-x graph</p> 
translational motion	حركة أنتقالية	
rotational motion	حركة دورانية	
angular displacement	إزاحه مزويه ، تغير مكان مزوي	

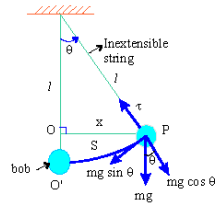
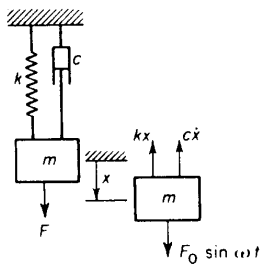
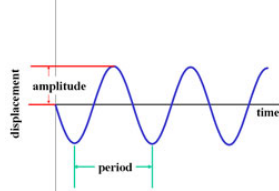
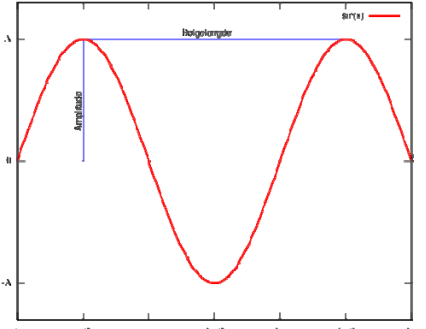
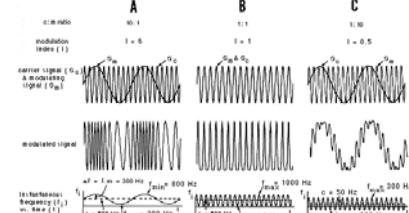
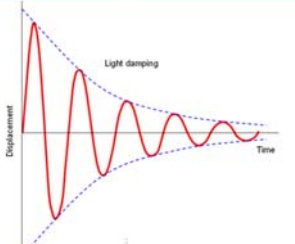
angular velocity	سرعة الزاويه	<p>Angular Velocity</p> 
angular acceleration	تعجيل الزاوية	
Coriolis acceleration	تعجيل كوريوليس	<p>Direction of rotation</p> 
reciprocating motion	حركة ذهاب و إياب	
free fall	سقوط حرّ	
Newton's law of motion	قانون نيوتن في الحركة	
inertia	القصور ، العطالة	
mass	الكتلة	
inertia force	قوة العطالة	
D'Alembert's principle	مبدأ دي المبيرت	$\sum F = ma$
impact	صدمة	
work	شغل	
useful work	الشغل المفيد	
efficiency	الكفاءة	

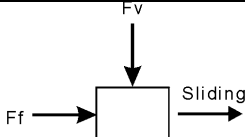
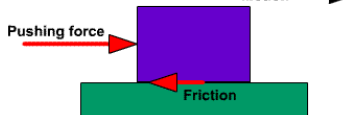
power	القدرة	
energy	الطاقة	
Potential energy	الطاقة الكامنة	
kinetic energy	الطاقة الحركية	
principle of conservation	مبدأ الحفظ	
torque	عزم الدوران	
radius of gyration	نصف قطر الدوران	
centrifugal force	قوة الطرد المركزي	
centripetal force	قوة الجذب المركزي	
direct impact	صدمة مباشرة	
oblique impact	صدمة منحرفة	
central impact	صدمة مركزية	
elastic impact	صدمة مرنة	
semielastic impact	صدمة شبه مرنة	
coefficient of restitution	معامل الاسترداد	$e = \frac{V'_2 - V'_1}{V_1 - V_2}$

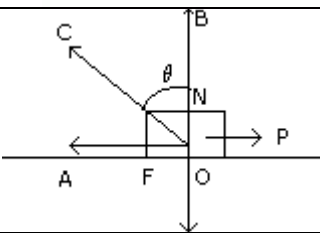

<p>oscillatory motion</p>	<p>حركة تذبذبية</p>	 <p>Figure 7</p>
<p>vibration</p>	<p>الاهتزاز</p>	
<p>harmonic vibration</p>	<p>اهتزازية توافقية</p>	
<p>amplitude</p>	<p>مدى ، مدى الذروة</p>	
<p>period</p>	<p>دوره ، فترة</p>	
<p>frequency</p>	<p>التردد</p>	
<p>free vibration</p>	<p>اهتزازات حرة</p>	
<p>natural frequency</p>	<p>تردد طبيعي</p>	
<p>damped oscillation</p>	<p>مخمد التذبذب</p>	

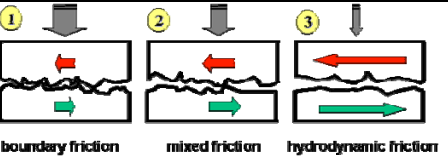
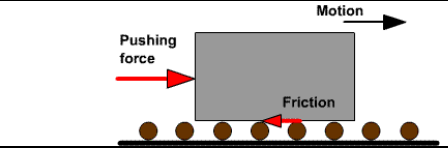
damping	تخميد	
damper	مخمد	
forced oscillation	التذبذب القسري	
magnification factor	عامل التضخيم	
resonance	رنين	
friction	الاحتكاك	 Fig. 3.1 Friction Coefficient $F_f = C_f \times F_v$
friction force	قوة الاحتكاك	
normal force	قوة عموديه	
coefficient of friction	معامل الاحتكاك	$F_f = \mu \cdot F_L$
angle of friction	زاوية الاحتكاك	
sliding friction	احتكاك انزلاقي	
static friction	احتكاك سكوني	
kinetic friction	احتكاك حركي	
dry friction	احتكاك جاف	
fluid friction	احتكاك سلس	



boundary friction	احتكاك حدّي	 <p>1 boundary friction 2 mixed friction 3 hydrodynamic friction</p>
rolling friction	احتكاك الدحرجة	 <p>Pushing force Motion → Friction</p>

مقاومة المواد
Strength of Materials

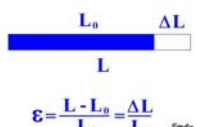
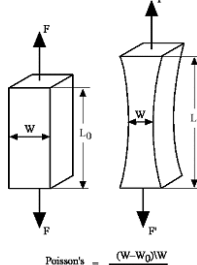
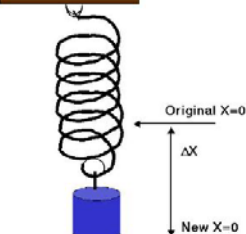
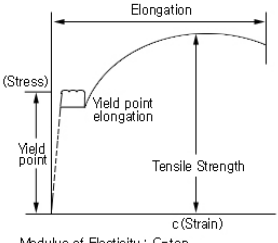
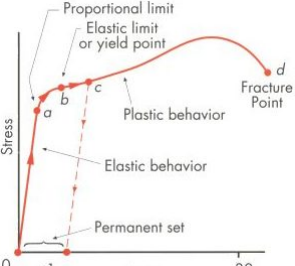
English	عربي	الصورة
load	حمل	
concentrated load	حمل متركز ، حمل مركز	
distributed load	حمل متوزع ، حمل منتظم	
intensity of distributed load	كثافة توزيع الحمل	
diagram of distributed load	بياني توزيع الحمل	
deformation	تشوه	
fracture, rupture	كسر	
rigidity, stiffness	صلابه	
elasticity	مرونه	
elastic deformation	تشوه مرن	
plasticity	ليونه	
Plastic deformation	تشوه لئین	
loading	تحميل ، حموله	
Static loading	حموله ساكنه	
dynamic loading	حموله متحركه	
stress	إجهاد ، جهد	
cross section	مقطع	
cross -sectional area	مساحة المقطع	
normal stress	إجهاد ناظمي (عمودي)	

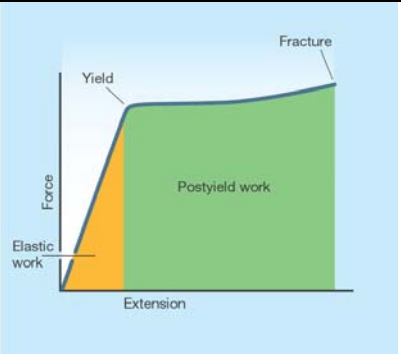
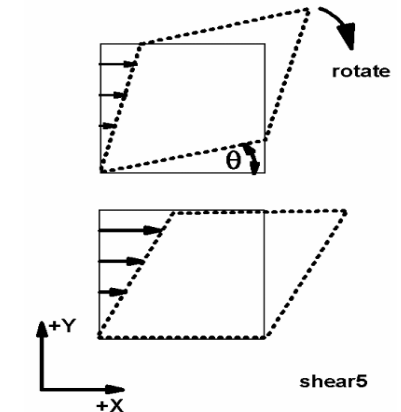
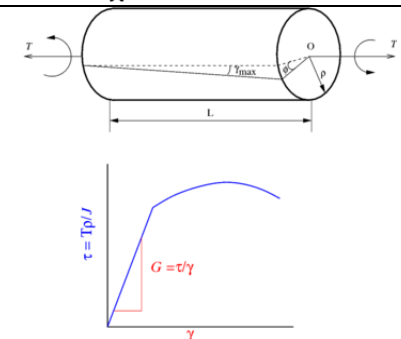
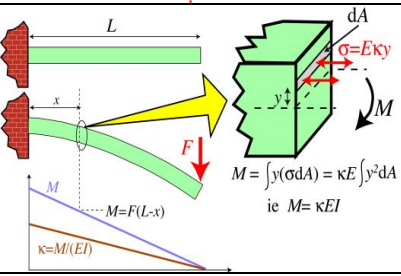
<p>shear stress</p>	<p>إجهاد القصّ</p>	
<p>tension</p>	<p>توتر</p>	
<p>tensile stress</p>	<p>إجهاد الشدّ</p>	
<p>elongation</p>	<p>إطالة</p>	
<p>strain</p>	<p>تشوه ، أنفعال ، تغير بُعد</p>	
<p>poisson's ratio</p>	<p>نسبة بواسون</p>	
<p>Hooke's law</p>	<p>قانون هوك</p>	
<p>modulus of elasticity</p>	<p>معامل المرونة</p>	
<p>stress-strain diagram</p>	<p>بياني الإجهاد - الأنفعال</p>	

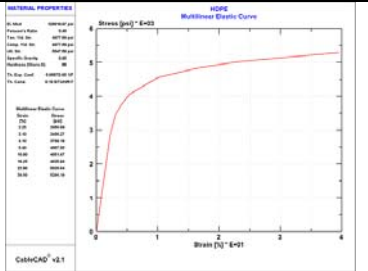
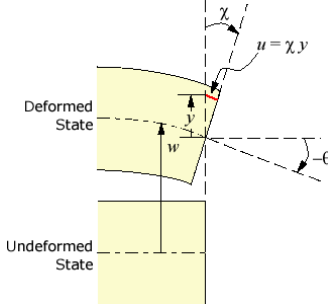
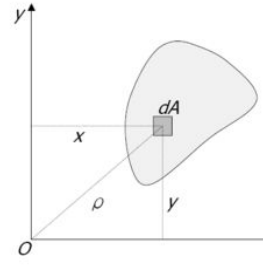

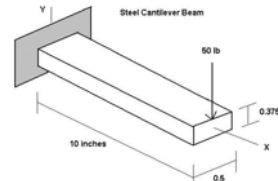
yield point	نقطة الخضوع قبل هذه النقطة سلوك الفلز مرن و بعد هذه النقطة يدخل في ناحية اللدونة	
strength	مقاومة	
compression	أنضغاط	
compressive stress	إجهاد أنضغاطي	
shear	قصّ	
pure shear	القصّ التامّ	
shear force	قوة القصّ	
shear strain	أنفعال القصّ ، تشوه القصّ	
angle of torsion	زاوية الالتواء	
bending	تقوّس	
bending moment	عزم التقوّس	

elastic curve	منحني المرونة	
neutral plane	الصفحة المحايدة	
moment of inertia	عزم العطالة العزم بالنسبة للسطح	
section modulus	معامل المقطع	$\frac{\pi d^3}{32}$
eccentric load	تحميل لامتراكز	
core of section	القسم الوسطي للمقطع وسط المقطع	
beam	عارضه	
support	حامل	
span	اتساع ، باع	
cantilever beam	عارضه ناتئة	
fixed end	عارضه (انتهاء ثابت)	

continuous beam	عارضه متواصله	
built-in beam encastred beam	عارضه مقيدة الانتهاين	
beam of uniform strength	عارضه متغيرة الصلابة (نتيجة تغير المقطع)	
statically indeterminate beam	عارضه غير محددة استاتيكيًا	
unit (dummy) load	الحمل الواحد الحمل الأساسي	
shell	قشرة	
plate	صفحة	
buckling	تحذب	
critical load	الحمولة الحرجة	
crushing	سحق ، كسر	
strain energy	طاقة الأنفعال	
Castigliano's first theorem	فرضية كاستيليانو الاولى	
Castigliano's second theorem	فرضية كاستيليانو الثانية	
uniaxial state of stress	إجهاد أحادي المحور	
two-dimensional stress	إجهاد ثنائي الأبعاد	

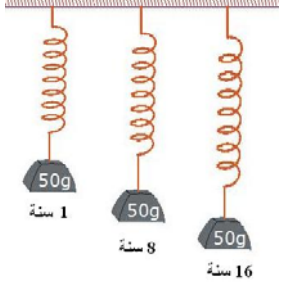
three-dimensional stress	إجهاد ثلاثي الأبعاد	
principle stress	الإجهاد الرئيسي	
principle axis	المحور الرئيسي	
Mohr's circle	دائرة مور	<p>FIG. 5.3 Mohr's circle for a generic state of surface stress.</p>
tensile test	تجربة (أختبار) الشدّ	<p>Tensile Test</p> <p>Clamp 1 Fixture for Samples Welded Sample Weld Test Direction Fixture for Samples Clamp 2 Welded Sample Shapes</p> <p>by Andy Brown, Plastics Technologist & Plastics Consultant</p>
tensile test specimen	عينة اختبار الشدّ	<p>Constant Load, F</p> <p>Plastic Tensile Specimen Cross-sectional Area, A</p> <p>L₀ L</p> <p>(a) (b)</p>
allowable stress	الإجهاد المسموح	
safety factor	عامل الأمان	
pendulum	البندول ، رقص	<p>Constant Load, F</p> <p>mg sin φ</p> <p>mg</p>
notch	حز	<p>DOVETAIL NOTCH</p> <p>HALF DOVETAIL NOTCH</p>

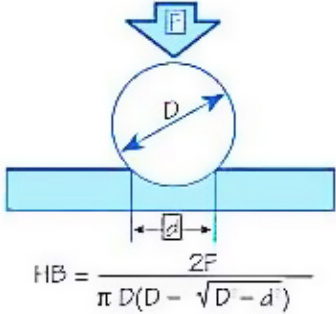
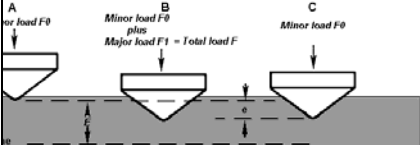
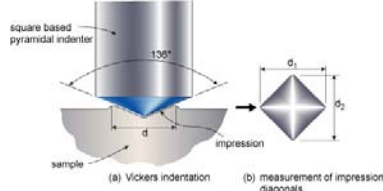
impact test	أختبار الصدمة	
creep	الدّأب ، حالة ميكانيكية تطرأ على القطعة بمرور الزمن الطويل	
strength rupture	مقاومة التمزق	
hardening	تصلب ، تصلّد ، تقسيّة	
fatigue	عناء ، تعب ، كلال	
fatigue fracture	كسر (نتيجة) الكلال	
maximum stress	أقصى إجهاد	
minimum stress	أدنى إجهاد	
mean stress	متوسط الإجهاد	
stress concentration	تركيز أو تمركز الإجهاد	
hardness	صلادة ، قسوة (السطح)	

hardness tester	تجربة الصلادة	
Brinell hardness	صلادة برينل	 $HB = \frac{2F}{\pi D(D - \sqrt{D^2 - d^2})}$
Rockwell hardness	صلادة روكويل	
Vickers hardness	صلادة فايكرز	 <p>(a) Vickers indentation (b) measurement of impression diagonals</p>
Shore hardness	صلادة شور	

المواد الهندسية
Engineering Materials

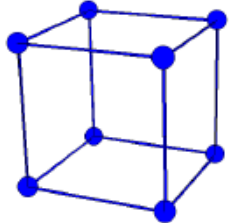
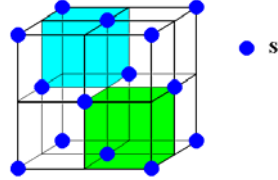
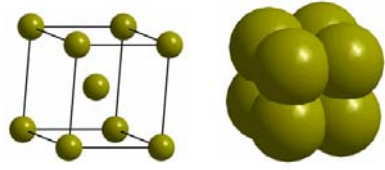
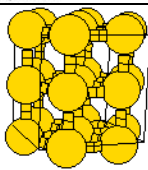
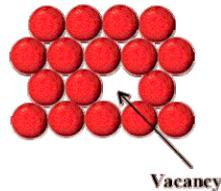
English	عربي	الصورة
Simple cubic lattice	شبكة مكعبيه بسيطه	
face-centered cubic lattice	شبكة مكعبيه وجوه مركزيه	
body-centered cubic lattice	شبكة مكعبيه مركزية	 Iron : a body-centered cubic (bcc) lattice
hexagonal lattice	شبكة سداسية الشكل	
vacancy	فراغ ، مكان شاغر	 Vacancy
grain	حبه	
Impurity	شائبه	
ductile material	مادة مرنه	
brittle material	مادة هشه	
alloy	خليط معدني	
chemical composition	تركيب كيميائي	
ferrous metal	المعادن الحديدية	
alpha iron	حديد الفا	
gamma iron	حديد غاما	

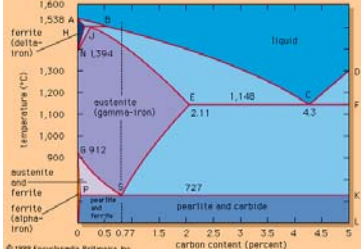

iron-carbon diagram	منحني الحديد-الكربن	
phase	حالة	
liquid solution of carbon in iron	حل الكربن السائل في الحديد	
solid solution of carbon in iron	حل الكربون الصلب في الحديد	
martensite	مارتنسيت	
steel	فولاذ	
open-hearth steel	الموقد المفتوح	
electric furnace	الفرن الكهربائي	
converter furnace	الفرن المحول	

rimming steel	فولاذ مضطرب	
semi-killed steel	فولاذ ميت	
killed steel	فولاذ شبه ميت	
fine-grained steel	فولاذ ناعم الحبيبات	
coarse-grained steel	فولاذ خشن الحبيبات	
casting	سكب ، صب (الحديد)	
structural steel	فولاذ البناء	
carbon steel	(فولاذ صلب) فولاذ كربوني	
low-carbon steel	فولاذ منخفض الكربون	
medium-carbon steel	فولاذ متوسط الكربون	
high-carbon steel	فولاذ عالي الكربون	
tools steel	فولاذ الأدوات	
shock resisting steel	فولاذ مقاوم الصدمة	
cast iron	حديد الصب ، حديد الزهر	
pig iron	حديد السكب ، حديد خام	
blast furnace	الافران العالية	

white cast iron	حديد الزهر الابيض	
grey iron	حديد الزهر الرمادي	
graphite	جرافيت	
nonferrous metal	معادن لا حديدية	
bronze	برونز	
brass	النحاس الاصفر	
babbitt	بابت بطانة من معدن بابت للمحمل أو لكرسي التحميل	
coating	طلاء	

أجزاء الماكينة Machine Elements

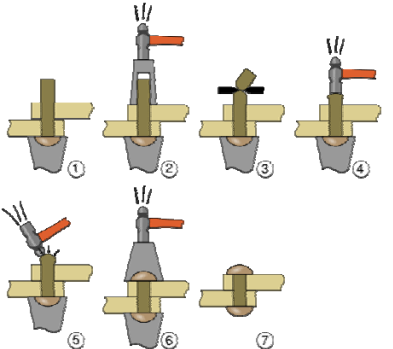
English	عربي	الصورة
part	قطعه ، جزء	
joint	وصله ، اتصال	
movable joint	اتصال متحرك	
fixed joint	اتصال ثابت	
hole , bore	ثقب	
taper angle	زاوية الاستدقاق	
taper	مستدق مخروط	
Morse taper	مستدق مورس	

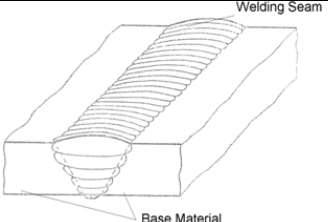
rivet	برشام ، دسار	
rivet joint	وصله ببرشام	
riveting	برشمة	
explosive rivet	برشام انفجاري	
lap joint	وصله تراكيبه	
cover plate	صفيحه مطليه	
double-riveted joint	وصله ببرشام مزدوج	
pitch of a joint	الفاصلة بين كل وصلة (برشام)	
welded joint	وصله باللحام	
butt welded joint	وصله لحام تتاكيبيه (رأس برأس)	
lap welded joint	وصله تراكب باللحام	

[Figure 3.27.] Lap joints.

T-joint	وصله- تي	
corner joint	وصله مزويه	 <p>Figure 3-25: Corner joints.</p>
butt corner joint	وصله تناكبيه مزويه	
weld	لحام	
Butt weld	لحام تناكبي ، إملاء	 <p>A. BUTT JOINT</p>
bevel weld	لحام مائل	 <p>Figure 3-46: Specifying weld locations.</p>
bevel angle	زاوية ميل	

single-V weld	لحام V من طرف واحد	
single-bevel weld	لحام V مشطوب من طرف واحد	
single-U weld double-U groove weld	لحام U من طرف واحد لحام شطب (أخدود) مزدوج بشكل U	
transfusion weld	لحام اختراقي	
threaded joint	اتصال باسنان اللولب	
thread	سن اللولب ، اسنان اللولب	
external thread	اسنان اللولب الخارجيه	

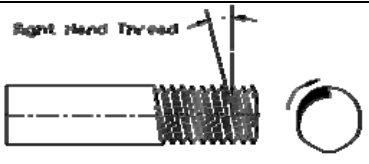
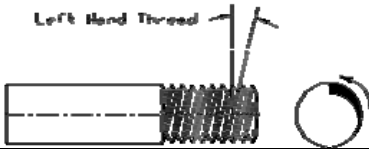
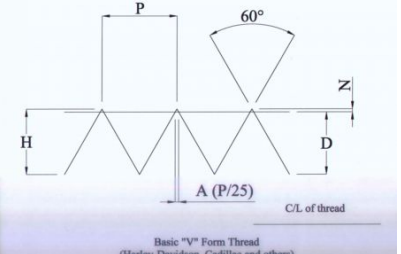
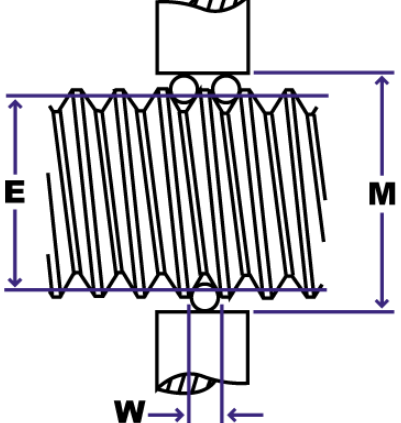
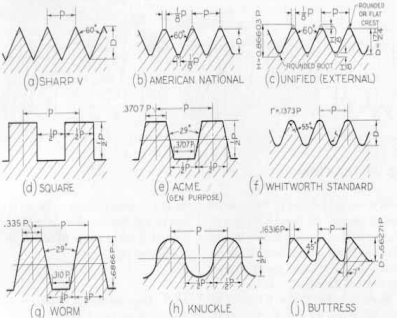





Internal thread	اسنان اللولب الداخليه	
right-hand thread	جهة اللولب لليمين ، سن يمينية	
left-hand thread	جهة اللولب للييسار ، سن يسارية	
V-thread	أسنان لولبيه بشكل السبعة	
pitch diameter of thread	قطر (دائرة) خطوات اسنان اللولب	
thread profile	المظهر الجانبي لاسنان اللولب	



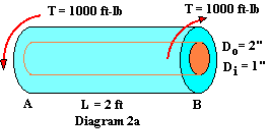
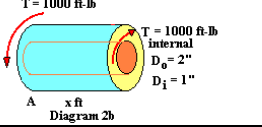

pitch	خطوة ، خطوات الفاصله بين سنين على اللولب	
number of thread per inch	عدد الاسنان في الانش الواحد	
pitch gage	مقياس خطوات (البرغي)	
screw	برغي	
hexagonal head screw	برغي سداسي الرأس	
countersunk-head screw	برغي رأس مخوش	
oval-head screw	برغي رأس بيضوي	
round-head screw	برغي رأس كروي	

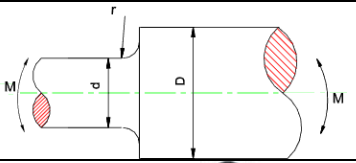



hexagon-socket head screw	برغي رأس سداسي التجويف	
set screw	برغي التنظيم ، برغي الزنق	
stud , Stud-bolt	برغي ذو رأسين	
eye-bolt	برغي ذو عروة مسمار ذو عروة	
nut	صموله	
hexagonal nut	صموله سداسيه	
round nut	صموله مستديره	
castle nut	صموله مُقلعه	

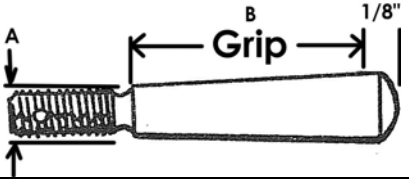

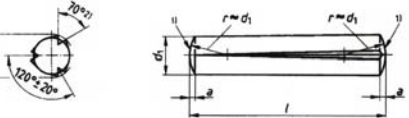
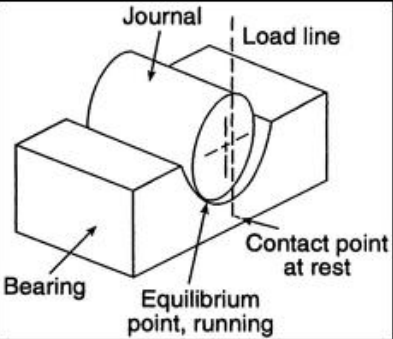
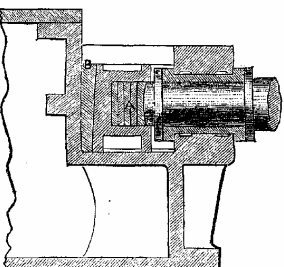

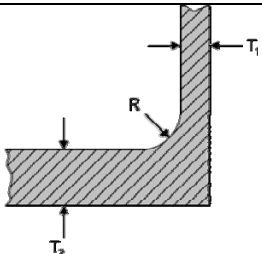
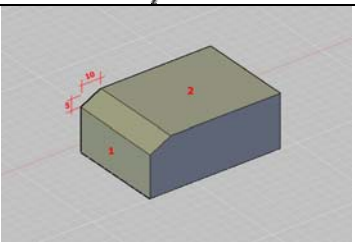
bolt joint	وصله بالبرغي	 <p>The total joint stiffness is related to the individual stiffness values as follows</p> $\frac{1}{k_j} = \frac{1}{k_1} + \frac{1}{k_2} + \frac{1}{k_3} + \frac{1}{k_4}$
bolt	برغي كبير ، مُصومل	
washer	واشر	
translation power screw	برغي محول القدرة	
ball circulating screw	برغي دائر الكرات	
ball circulating nut	صموله دوارة الكرات	
locknut	صموله قافلّه	

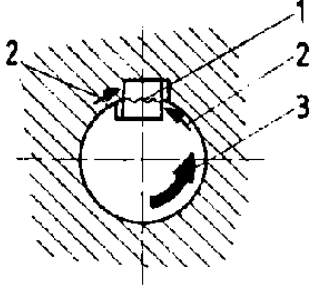
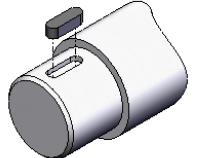
spring lock washer	واشر قافل زنبركي	
cotter pin split pin	الدبوس أو المسمار الخابوري	
toothed washer	واشر مسنن	
tightening	تشديد (ضبط) سدّ ، أغلاق	
tightening torque	عزم السدّ أو الأغلاق	
torque meter	مقياس العزم	
shaft	عمود ، محور	
axle	محور العجلة	
pin ,collar pin	دبوس أو مسمار ، دبوس التثبيت	
crankshaft	عمود الكرانك	

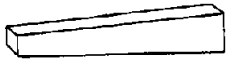
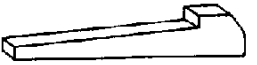
eccentric shaft	محور لا مركزي	
camshaft	عمود الكامات	
flexible shaft	محور قابل للإنعطاف	
telescope shaft	محور متداخل ، محور تلسكوبي	
solid shaft	محور ممتلأ	
hollow shaft	محور مجوّف	 
cardan shaft	محور كاردان	
stepped shaft	محور مُتدرج	
flanged shaft	محور ذو شفه	
pinion-shaft	محور ترسي	

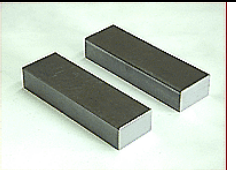
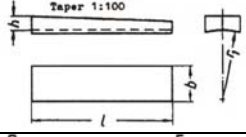
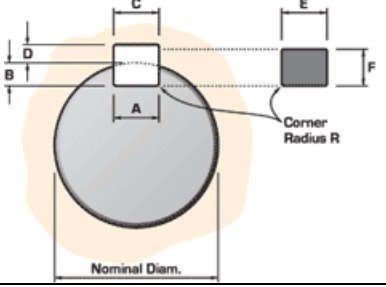
pin	دبوس ، مسمار	
dowel pin	دبوس ضخم	
taper pin	دبوس مخروطي	
alignment pin	دبوس التنظيم	
grooved straight pin	دبوس ذو فتحة	
(shaft) Journal	جورنال جزء من المحور الذي يستند على محمل و يرفع بضغط الزيت	
thrust journal	جورنال انضغاطي	
taper journal	جورنال مخروطي	
spherical journal	جورنال كروي	
collar journal	جورنال مطوق	

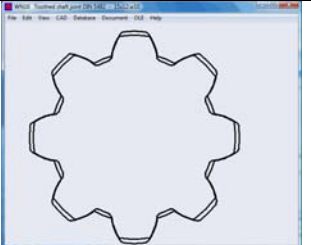
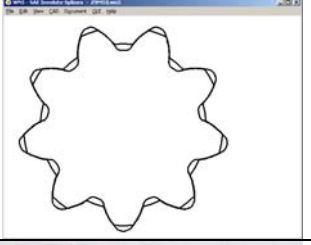

collar	قبة ، طوق	
shoulder	كتف	
groove	أخدود ، تلم ، يتخذ شكل أخدوداً	
fillet	ركن	
fillet radius	نصف قطر الركن	
chamfer	شطب	
face	وجه	
key and spline joints	وصلات بالخابور و الأخاديد	
spline	أخاديد ، أسيّن	
key joint	وصلة بخابور	
key	خابور	
taper sunk key	خابور مستدق ثابت	
woodruff key	خابور نصف قرص	
taper key	خابور مستدق الطرف	
gib head taper key	خابور مستدق برأس مثبت	

flat key	خابور مسطح	
saddle key	خابور سرجي	
keyway, keyseat	مسلك أو مجرى الخابور ، موضع الخابور	
spline joint	وصله أخاديد ، وصله ألسينية	
spline shaft	محور أخاديد	
straight spline joint	وصله أخاديد مستقيمه	
involute spline joint	وصله أخاديد منحنيه شكل رأس الخديد منحنى	
serrated joint	وصله أخاديد مسننه	
retaining ring	الحلقه الضامنه	



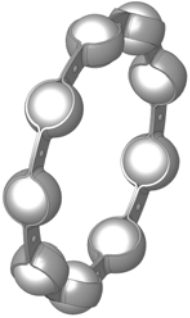

support	مسند ، دعامة	
housing	مسكن	
bearing	محمل	
cover	غطاء	
solid housing	مسكن من قطعه واحده	
split housing	مسكن من قطعتين	
radial bearing	محمل شعاعي	
self-aligning bearing	محمل ذاتي التنظيم	

thrust bearing	محمل (القوى) المحوريه	
radial and thrust bearing	محمل (القوى) المحوريه و الشعاعيه	
flange bearing	محمل شفي	
base plate	الصفحة الأساسيه	
hanger	معلق	
bearing base	قاعدة المحمل	
bracket	كتيفه ، شريحه	
sliding bearing	محمل انزلاقي	
bearing shell	غلاف المحمل	
bearing bush	بطانه معدنيه	
oil groove	أخدود (مسلك) الزيت	

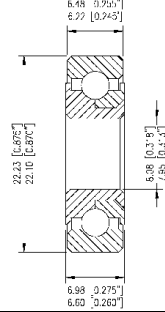
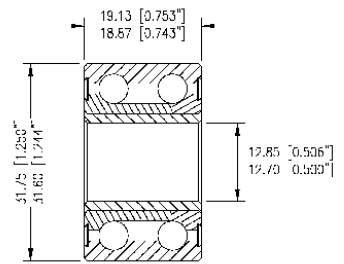
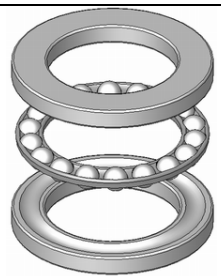
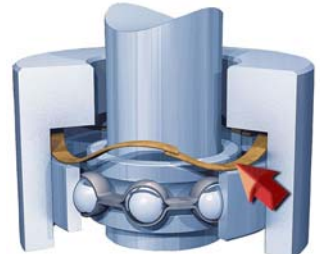
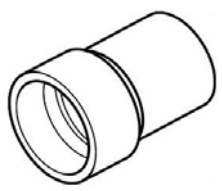
bimetal shell	قشرة من معدنين	
antifriction lining	تبطين مزلاقي تبطين مضاد للاحتكاك	
self-lubrication bearing	محمل أو بطانة تزيت نفسها نتيجة وجود مواد مزلقة في تركيباتها	
collar thrust bearing	محمل أنضغاطي مطوّق	
hydrodynamic bearing	محمل هيدروديناميكي	
pressure diagram	بياني الضغط	
oil film	قشرة من الزيت	
bearing shoe	حذاء المحمل	
hydrostatic bearing	محمل هيدروستاتي	
oil pocket	ضخامة (طبقة) الزيت	
outer ring	الحلقة الخارجيه	

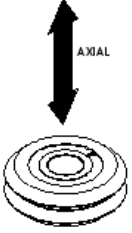

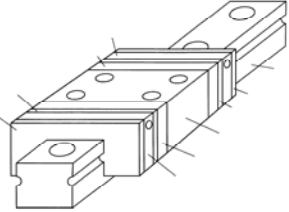
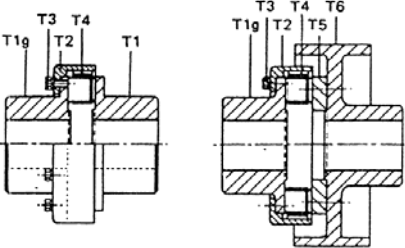

inner ring	الحلقة الداخليه	
cage, separator	حجيرات ، قفصات	
race	مسير الكرات مسير حركة الكرات في الحلقة الداخليه و الخارجيه	
ball	الكره ، الكره المعدنيه المتحركه في المحمل	
roller	الاسطوانه ، الاسطوانه المعدنيه المتحركه في المحمل	
cylindrical	اسطواناني	
taper roller	اسطوانه مخروطية	
barrel-shaped roller	اسطوانه مدببه ، برمليه	

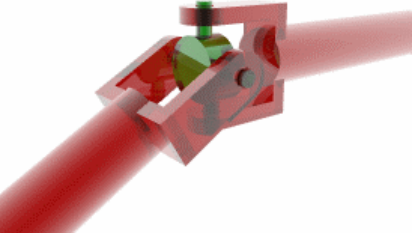

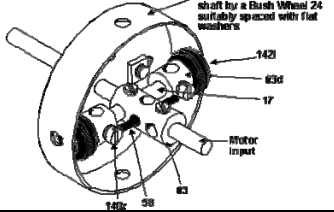

needle roller	أبره أسطوانيه	
single-row bearing	محل احادي المسير	
double-row bearing	محمل ثنائي المسير	
ball bearing	محمل كروي	
shield	درع	
ball thrust bearing	محمل كروي قائم يتحمل القوى العموديه و المحوريه	
preload spring	زنبرك واقى من القوة البدئية	
preload bearing	محمل واقى من القوة البدئية	
distance sleeve	جُلبه لملأ الفاصله	

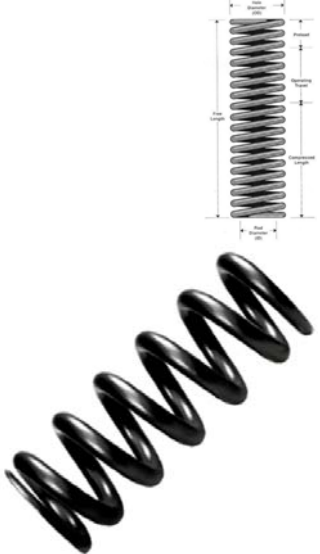

axial load	تحميل محوري تحميل عمودي	
radial load	تحميل نصف قطري تحميل شعاعي	
rating life of a bearing	مدة عمر المحمل	$L_{10} = \left(\frac{C_r}{P_r} \right)^3 \times 10^6 \text{ revolutions}$ <p>Where: L_{10} = the expected bearing rating life in revolutions C_r = Dynamic Load Rating P_r = Dynamic Equivalent Radial Load</p>
guideway	المسلك الهادي	
coupling	مقرنه	
rigid (fixed) coupling	مقرنه ثابتة	

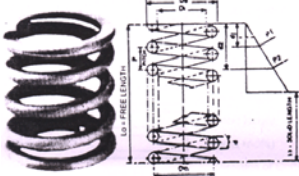
rubber type coupling	مقرنه نوع مطاطية وجود مطاط بين شطري المقرنه	 <p>Technical drawing of a rubber type coupling. It includes a cross-sectional view showing dimensions G, A, H, $\varnothing D_1$, $\varnothing D_2$, C_1, and C_2. Standards mentioned are E₁ ISO 4762 and E₂ ISO 4762. A detail shows a keyway with dimensions $\varnothing B_2$ and F, and notes 'DIN 6885 or inch Keyway optional'. Another detail shows an 'Elastomer insert Type A / B / C' with diameter $\varnothing D_E$.</p>
gear coupling	مقرنه مسننة	 <p>3D rendering of a gear coupling, showing two shafts connected by a central gear mechanism.</p>
Oldham coupling	مقرنة أولدهام	 <p>3D rendering of an Oldham coupling, showing two shafts connected by a central cross-shaped yoke.</p>
universal joint, Hooke's coupling	مقرنة هوك	 <p>3D rendering of a Hooke's universal joint, showing two shafts connected by a central cross-shaped yoke.</p>
clutch	قابض	 <p>3D rendering of a clutch mechanism, showing a complex assembly of gears and shafts.</p>

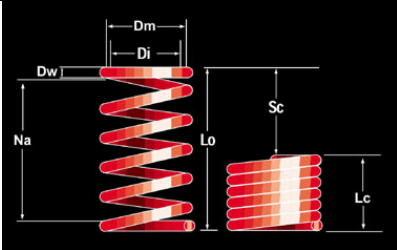
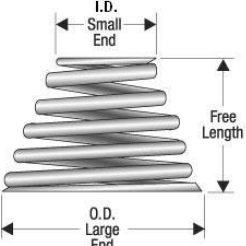
jaw clutch	قابض فكي	 <p>Square jaw clutch coupling</p> <p>Spirol jaw clutch coupling</p>
jaw	فك	
gear clutch	قابض مسنن	
magnetic particle clutch	قابض مغناطيسي	 <p>Completely Packaged & Enclosed Unit Easy to install</p> <p>Low Current Coil Generates Magnetic Field</p> <p>Magnetic Powder Cavity</p> <p>Sealed for Life Bearings</p> <p>Rugged Cast Iron Housing</p> <p>Input Shaft</p> <p>Output Shaft</p> <p>Inner Rotor</p> <p>Outer Rotor</p>
friction clutch	قابض احتكاكي	
oil-actuated friction clutch	قابض زيتي (إنتقال الحركة من خلال الزيت)	 <p>7.3</p>
turbo	تربو	
cone clutch	قابض مخروطي	

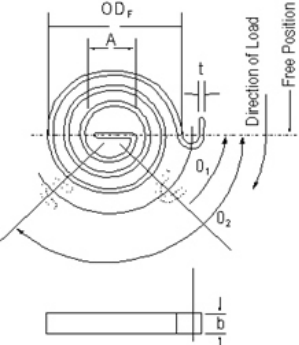
Self-acting clutch centrifugal clutch	قابض ذاتي قابض طرد مركزي	<p>Centrifugal Clutch</p> 
brake	فرمله ، مكبح	 
brake drum	اسطوانة المكبح	
spring	زنبرك ، نابض	

spring coil	ملف النابض	
hook end	إنهاء كلاب	
wire diameter	قطر السلك	
spring rate	نسبة النابض	
cylindrical compression spring	نابض أسطواني أنضغاطي	
conical spring	نابض مخروطي	
ring spring	زنبرك حلقي	
spiral spring	زنبرك لولبي أو حلزوني	





torsion spring	زنبرك ألتوائي	
leaf spring	نابض ورقي ، الياي الورقي	
multiple-leaf spring	يايات ورقية ، نابض متعدد الاوراق	
block spring	نابض مطاطي	
lubrication	تزييت ، تشحيم	
manual lubrication	تزييت يدوي	

lubricating gun	مدفع التزيت	
grease gun	مدفع التشحيم	
grease fitting	ماسورة التشحيم	
oil cup	غطاء الزيت	
total-loss lubrication	تزييت مركزي	
circulating lubrication	تزييت في دورة مغلقة	
oil feeder	مغذي الزيت	
oil level	مستوى الزيت	
oil strainer	مصفاة الزيت	<p>LUBE OIL DUPLEX STRAINERS</p>  <p>Figure 4</p>
lubrication pump	مضخة التزيت	
oil mist	بخار الزيت	
grease	شحم ، دهن ، كريس	
sealing	منع تسرب ، اغلاق محكم	

seal	مانع التسرب ، سداد	
non-contact seal	مانع تسرب غير تلامسي	
groove seal	مانع تسرب مُحدد	
labyrinth seal	مانع تسرب مجوف مانع تسرب ملتوي	
labyrinth ring	حلقة (مانع تسرب) مجوفه	
sealing ring	مانع تسرب حلقي	
gasket	حشية	

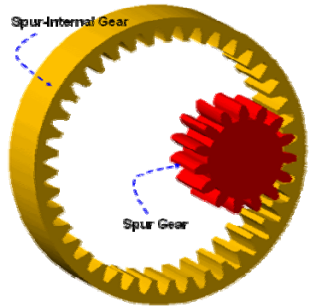
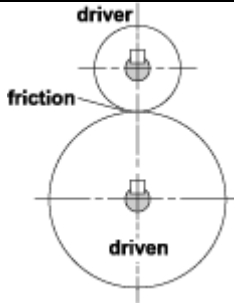

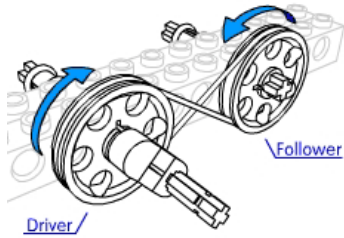
أنتقال القدرة Power Transmission

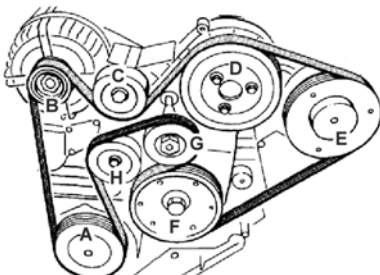

English	عربي	الصورة
mechanical drive	المحركه الميكانيكيه	
driving shaft	المحور المحرك	
velocity ratio	نسبة السرعة	
overdrive transmission	تحويل مضاعف السرعة	
underdrive	تناقصي	
transmission box	صندوق التروس صندوق التحويل (السرعة)	
stepless speed variations	تغير مستمر للسرعة	
stepped speed variation	تغير سلمي للسرعة	
friction gearing	التتريس الاحتكاكي	
cone friction gearing	تتريس احتكاكي مخروطي	

internal-contact friction gearing	تتريس احتكاكي داخلي	
external-contact friction gearing	تتريس احتكاكي خارجي	
belt	حزام ، سير ، سيور	
pulley	بكره	
crossed-belt drive	حركة سير (حزام) متقاطع	
quarter-turn belt drive	حركة سير (حزام) 90 درجة	
angular belt drive	حركة سير (حزام) ذو زاويه	
belt tensioning	سحب سير (حزام)	
pull factor	عامل السحب	

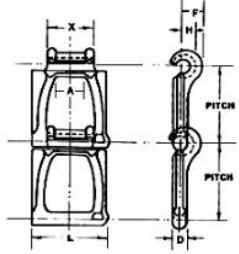
flat belt	سير (حزام) مسطح	
V-belt	سير (حزام) بشكل V سير بشكل سبعة	
multiple V-belt	حزام من عدة أحزمة بشكل V	
round belt	سير (حزام) دائري	
leather belt	سير (حزام) جلد	
rubber belt	سير (حزام) مطاطي	
time belt	سير (حزام) التوقيت سير (حزام) زمني	
chain	زناجير ، زنجير ، سلسله	

<p>sprocket</p> <p>sprocket wheel</p>	<p>سن العجله المسننة</p> <p>عجلة أو إطار مسنن</p>	 <p>6.5P LENGTH THRU BORE</p> <p>21.13 O.D.</p> <p>2.0</p> <p>4.0</p> <p>Ø22.71 PITCH</p> <p>Ø30.75 ROOT</p> <p>7.5 TYP</p> <p>HMAX 23 Tooth Cast Nylon Sprocket 720 Style - Molded</p>
<p>roller chain</p>	<p>زناجير اسطوانيه</p>	
<p>double-strand chain</p>	<p>زناجير مزدوجه</p>	
<p>multiple-strand chain</p>	<p>زناجير متعدده</p>	
<p>Ewart chain</p>	<p>زناجير ايوارت</p>	
<p>silent chain</p>	<p>زناجير صامته</p>	

detachable chain	زناجير انفصاليه	
chain hoist	رافعه زناجيريه	
gear set (toothed) gear	تروس عجله مسننه	
pinion	العجله المسننه الصغيره	
rack-and-pinion	عجلة و جريدة مسننة جريدة مسننة و بنيون	
helical gearing	تركيبه تروس حلزونية تروس حلزونية أو ملتويه	
bevel gearing	تركيبه تروس مخروطية	

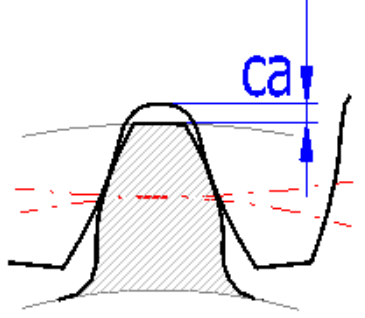
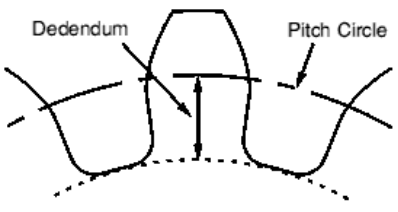
hypoid gear	تروس هيبويدييه ، ترس هيبويدي	
worm gear	عجلة و ترس دودي	
root	جذر (دائرة إنتهاء سن العجله المسننة)	
tooth tip	قمة سن العجله	
involute tooth system	منظومة أسنان منحنى المنشأ	
pitch circle	دائرة الخطوات دائرة منتصف أسنان العجلة المسننة	

base circle	دائرة الأساس	
outside circle	الدائرة الخارجيه	
pitch circle	دائرة الخطوات	
root circle	دائرة جذر العجلة	
addendum	الفاصله b ، طرف سن	
dedendum	الفاصله a (ديدنوم)	
toothing	تسنين	
line of action	خط العمل ، خط الأثر	
contact length	طول التلامس	
circumferential backlash	الارتجاج المحيطي	
herringbone gear	ترس الرنكه	
number of teeth	عدد الأسنان	
addendum	طرف سن الترس (ادينوم)	
dedendum	جذر سن الترس (ديدنوم)	

crown wheel	ترس تاجي	
skew bevel gear	تروس مخروطيه مائله	
spiral gear	ترس لولبي أو حلزوني	
cylindrical worm	ترس دودي اللولب على سطح أسطواني منحني سطح هذا اللولب خط	
globoidal	ترس (دودي) اللولب على سطح كروي منحني سطح هذا اللولب دائره	
archimedes worm	لولب أرخميدس	

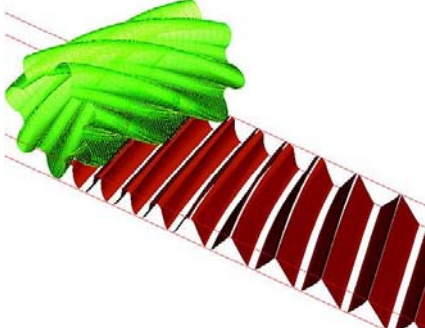
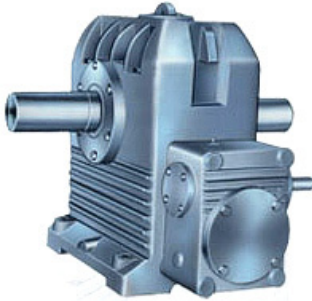
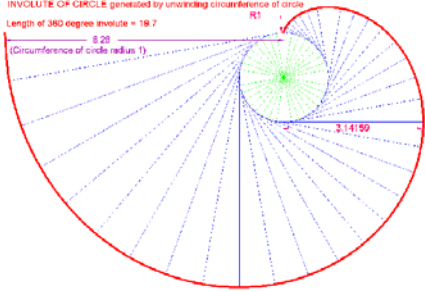
involute worm	<p>ترس دودي لولبي</p> <p>منحني سطح هذا اللولب هو منحني المنشأ</p>	
reduction gear unit	وحدة تروس تناقصيه	
involute	<p>منحني المنشأ</p> <p>منحن يكون محلاً هندسياً للطرف الحر لخيط يظل مشدود عندما يلف حول منحن معلوم ، و يكون الخيط دائماً مماساً للمنحن المذكور .</p>	 <p>INVOLUTE OF CIRCLE: generated by unwinding circumference of circle Length of 360 degree involute = 19.7 R1 2π (Circumference of circle radius 1) 3.14159</p>



(الآلات) (العنلات)

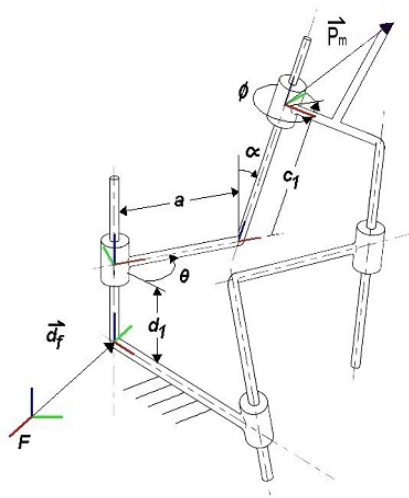
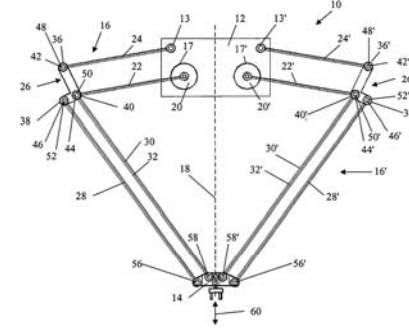
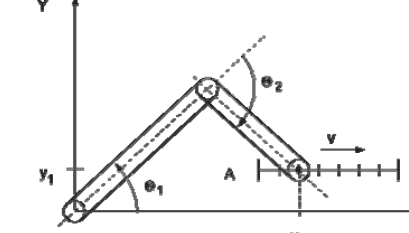
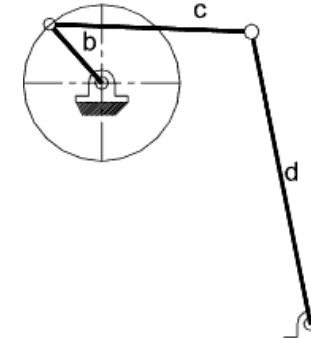

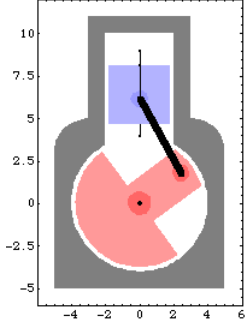
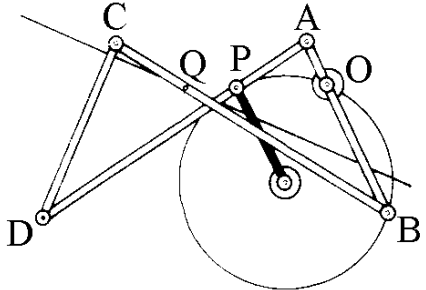
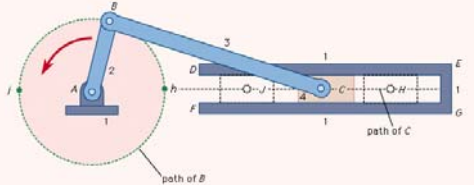
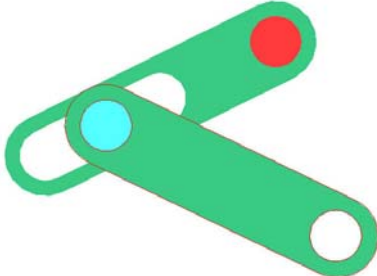
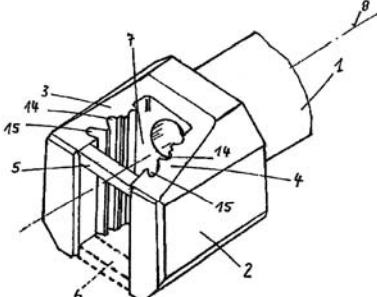
Mechanisms

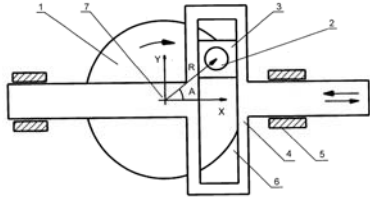
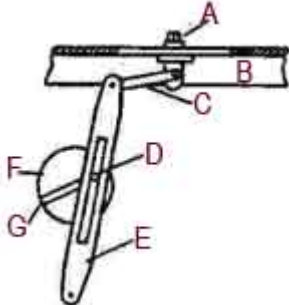
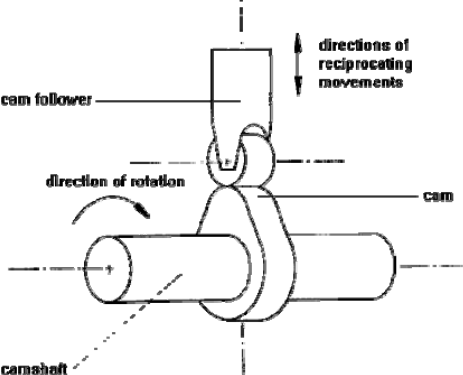
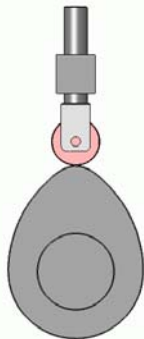
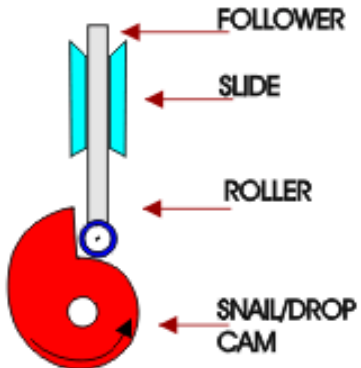
English	عربي	الصورة
mechanism	الآلة أو التقنيه ، العنلة	
spatial mechanism	عنله فضائيه	
planar mechanism	عنله مستويه عنله مسطحه	
link	رابط ، ذراع ، ساعد	
crank-and-rocker mechanism	عنلة الكرنك و الذراع	

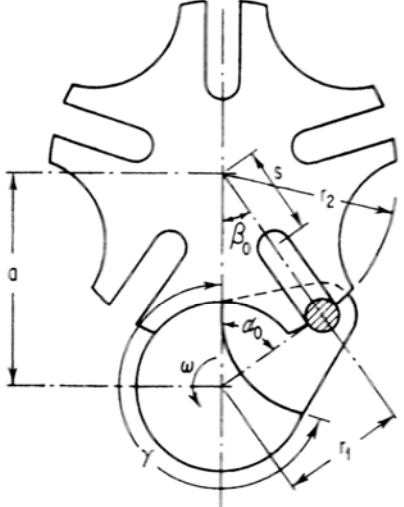
crank	الكرنك	
connecting rod	القضيب الرابط الذراع الرابط	
rocker	الذراع المتأرجح	
slider-crank mechanism	عتلة كرانك انزلاقيه	
slotted link mechanism	عتلة رابط ذو شق	
slide block	كتلة انزلاقيه	

<p>sliding slotted link</p>	<p>رابط انزلاقي ذو شق</p>	
<p>rotating slotted link</p>	<p>رابط ذو شق دوار</p>	
<p>cam mechanism</p>	<p>عتلة الكام عتلة حدباء</p>	
<p>cam</p>	<p>الحدباء الكام</p>	
<p>follower</p>	<p>تابع الحدباء</p>	 <p>By V.Ryan</p>

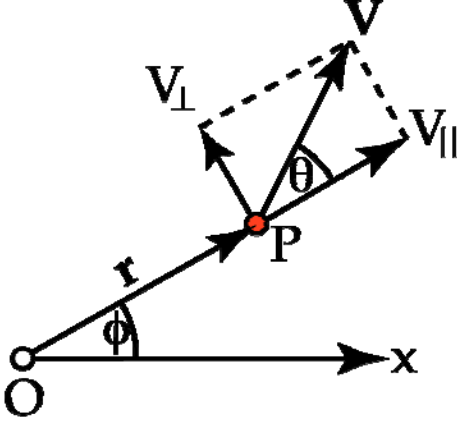
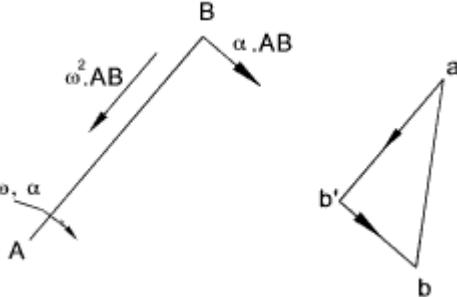
radial cam	كام شعاعيه حذاء شعاعيه	
drum cam	كام اسطوانيه حذاء اسطوانيه	
Geneva mechanism	عتلة جنيف	 <p data-bbox="1057 953 1463 1010">FIG. 3.54 External geneva mechanism in starting position.</p>
Geneva wheel	عجلة جنيف	
ratchet gear pawl , detent	عجله مسننه لماسك ماسك	



velocity vector diagram	مخطط متجهة السرعة	
acceleration vector diagram	مخطط متجهة التعجيل	
motive force	القوة المحركة	
resistance force	القوة المقاومة	
velocity fluctuation	تغيرات السرعة تقلبات السرعة	
flywheel	الحذاقه دولاب الموازنة	

مكائن الأدارة (المحرّكة)

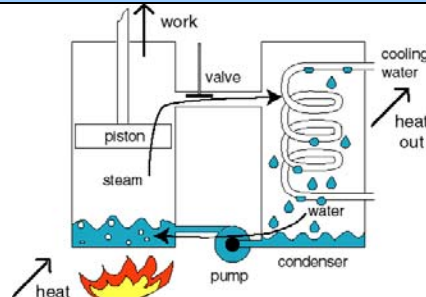
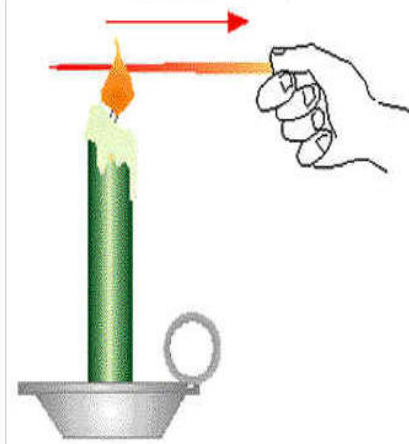
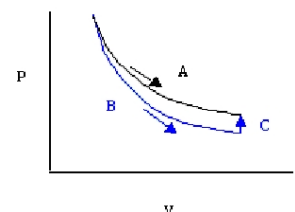
Machine Drive

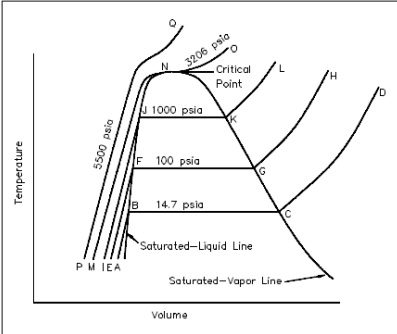
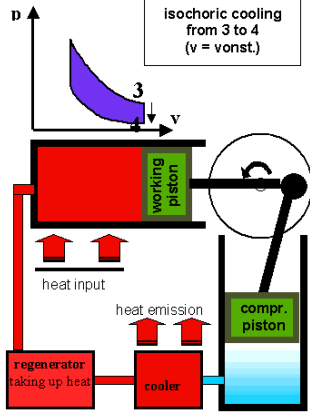
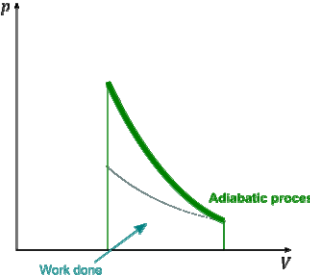
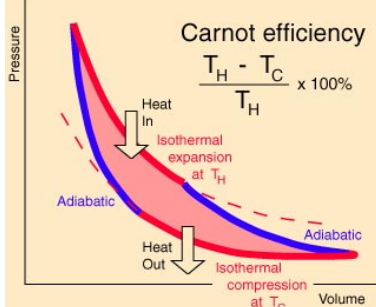
English	عربي	الصورة
heat engine	محرك حراري	
quantity of heat	كمية الحرارة	
temperature	الحرارة	
specific heat	الحرارة المخصوصة	
transfer of heat	انتقال الحرارة	
convection of heat	حمل حراري	
radiation	التشعشع (الحراري)	
conduction	التوصيل (الحراري)	
thermal conductivity	الموصيلية (الحراري)	
thermodynamic process	عملية ثرموديناميكية	
isovolumic process	عملية ثابتة الحجم	
isochore	خط يبين الرابطة بين الضغط و الحرارة في الحجم الثابت	

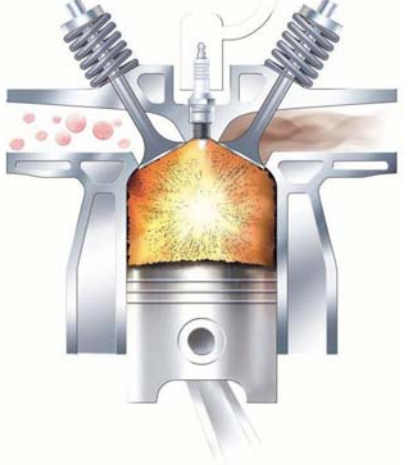
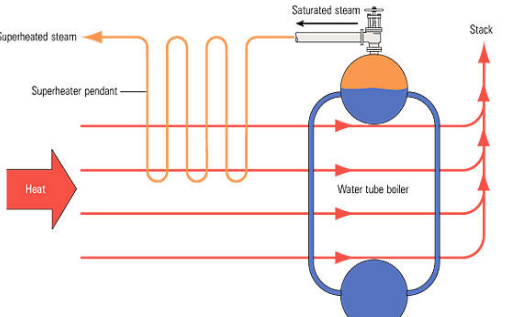
<p>constant-pursuer line</p>	<p>خط ثابت الضغط</p>	 <p>Figure 7 T-V Diagram</p>
<p>isothermic process</p>	<p>عملية ثابتة الحرارة</p>	
<p>isothermal line</p>	<p>خط ثابت الحرارة</p>	
<p>adiabatic process</p>	<p>عملية ثابتة الحرارة</p>	
<p>carnot cycle</p>	<p>دورة كارنو</p>	 <p>Carnot efficiency $\frac{T_H - T_C}{T_H} \times 100\%$</p>
<p>evaporation</p>	<p>التبخير</p>	
<p>vapour (vapor)</p>	<p>بخار</p>	
<p>saturated vapour</p>	<p>بخار مشبع</p>	
<p>steam generating unit</p>	<p>وحدة توليد البخار</p>	
<p>furnace</p>	<p>الفرن</p>	
<p>fuel</p>	<p>وقود</p>	

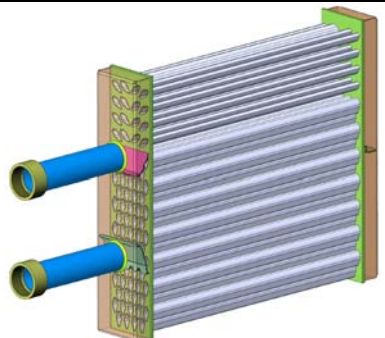

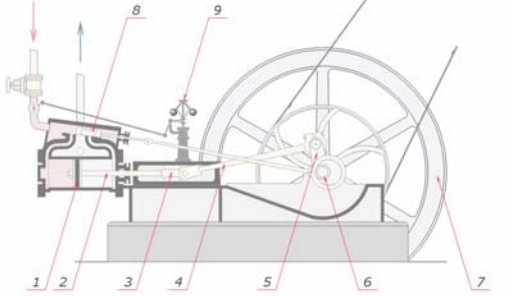
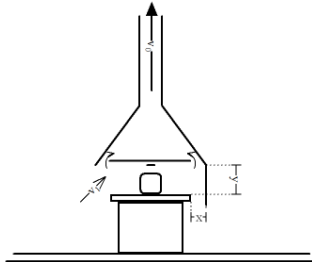
combustion chamber	غرفة (محفظة) الاحتراق	
flue gases	غازات المداخن	
superheater	مسخن فائق	 <p>Superheated steam</p> <p>Saturated steam</p> <p>Stack</p> <p>Superheater pendant</p> <p>Water tube boiler</p> <p>Heat</p>
feed pump	مضخة التغذية	 <p>Flag No.: 98 0048 Reference: 0 440 008 048</p>
economizer	مسخن بدئي	
air per-heater	مسخن بدئي للهواء	

steam engine	محرك بخار	
turbine	توربين	
nozzle	منفتّ ، فوهه ، نافوره ، مسرب	
set of blades	مجموعة من الشفرات	
rotor drum	الاسطوانه الدواره	
exhaust hood	قلنسوة (الغازات) الخارجة	

<p>vapor condenser</p>	<p>مكثف البخار</p>	
<p>cooling water</p>	<p>مبرد المياه</p>	
<p>condensate</p>	<p>مكثف</p>	
<p>gas turbine</p>	<p>توربين الغاز</p>	
<p>turbojet</p>	<p>تربوجت ، توربين نفاث</p>	
<p>internal combustion engine</p>	<p>محرك الاحتراق الداخلي</p>	

air-fuel mixture	مزيج الهواء و الوقود	
inlet valve	صمام دخول (الغاز)	
exhaust valve	صمام العادم (خروج الغاز)	
cylinder head	راس المحرك	
camshaft	عمود الحدبات عمود الكام	
valve tappet	صمام الاصبع الغماز	  <p>Alfa Romeo 4-cylinder Valve Train</p>

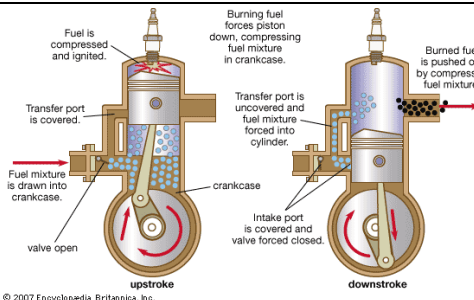
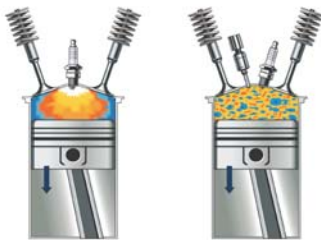
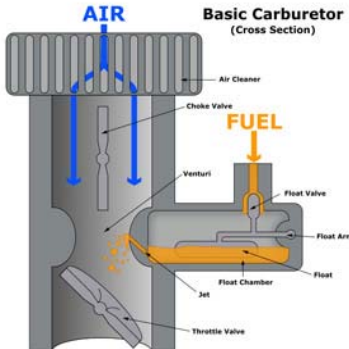
exhaust manifold	انشعابات الخروج (الغاز)	
inlet manifold	انشعابات الدخول (الغاز)	
crankshaft	عمود الكرانك	
four-stroke cycle	رباعي الأشواط	
inlet stroke	شوط السحب	
compression stroke	شوط الانضغاط	
expansion stroke	شوط التمدد	
exhaust stroke	شوط العادم	

two-stroke engine	ثنائي الأشواط	 <p>Fuel is compressed and ignited.</p> <p>Transfer port is covered.</p> <p>Fuel mixture is drawn into crankcase.</p> <p>valve open</p> <p>upstroke</p> <p>Burning fuel forces piston down, compressing fuel mixture in crankcase.</p> <p>Transfer port is uncovered and fuel mixture forced into cylinder.</p> <p>Intake port is covered and valve forced closed.</p> <p>downstroke</p> <p>Burned fuel is pushed out by compressed fuel mixture.</p> <p>© 2007 Encyclopedia Britannica, Inc.</p>
spark ignition	شرارة أو جدحة الاشتعال	
carburetor	كاربراتور	 <p>AIR</p> <p>FUEL</p> <p>Basic Carburetor (Cross Section)</p> <p>Air Cleaner</p> <p>Choke Valve</p> <p>Venturi</p> <p>Float Valve</p> <p>Float Arm</p> <p>Float Chamber</p> <p>Jet</p> <p>Throttle Valve</p>
float	عوامه ، طوافه	
air bleed	ساحبة هواء	
air throttle	صمام (خانق) الهواء مجرا ضيق للهواء	
venture throat	صمام (خانق) ذو مخروطين مجرا ضيق ذو مخروطين	

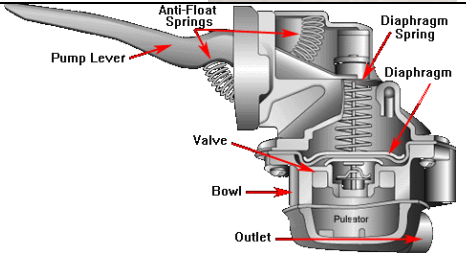
fuel injection	حقن الوقود	
fuel pump	مضخة الوقود	



المحركه الكهربائيه

Electric Drive

English	عربي	الصورة
electric drive	المحركه كهربائيه	
electricity	كهرباء	
conductor	موصل	
dielectric	عازل	
electric circuit	دارة كهربائيه	
source of electricity power	مصدر الطاقة الكهربائيه	
current	تيار (كهربائي)	
ammeter	مقياس التيار الكهربائي	
voltage	فولت	
voltmeter	فولتметр ، مقياس الفولتيه	
(electric) resistance	مقاومه كهربائيه	

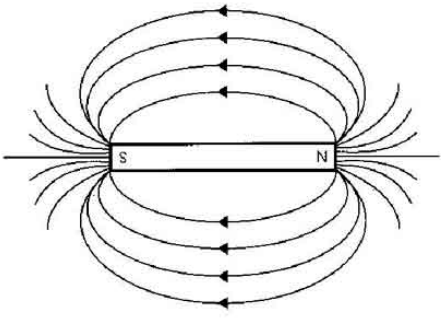
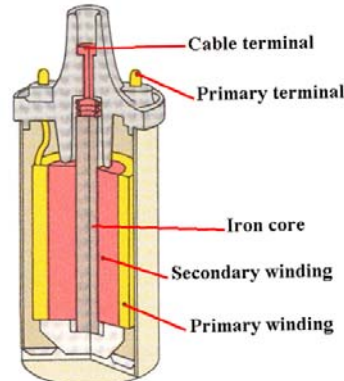
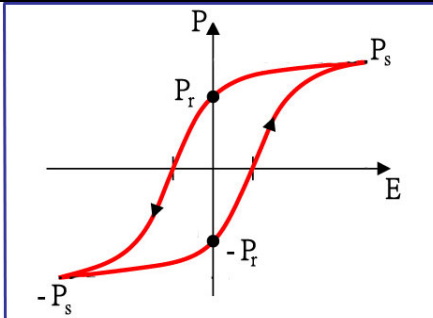
open circuit	دائرة مفتوحة	 <p>First, consider the short circuit case where,</p> $I_t = I_s \quad V_t = V_n = 0$ <p>this gives the basic relationship,</p> $V_t = R_1 I_t \quad \therefore \frac{V_t}{R_1} = I_t = I_s$ <p>Next, consider the open circuit case,</p> $V_t = V_n \quad I_t = I_s = 0$ <p>we find the simple relationships,</p> $V_t = V_s \quad V_n = I_s R_2$
close circuit	دائرة مغلقة	
electrolyte	الالكتروليت ، المنحل بالكهرباء	
anode	أنود ، القطب الموجب	
cathode	كاثود ، القطب السالب	
battery	البطاريه	
resistor	المقاوم	
rheostat	المقاومه المتغيره	
capacitor	مكثف كهربائي ، مواسع	

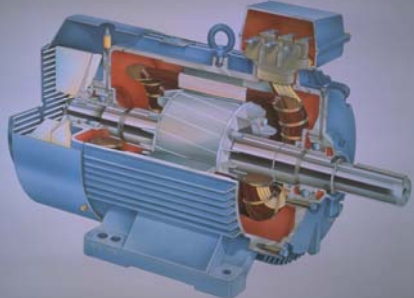
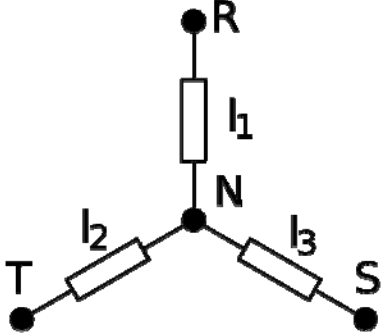
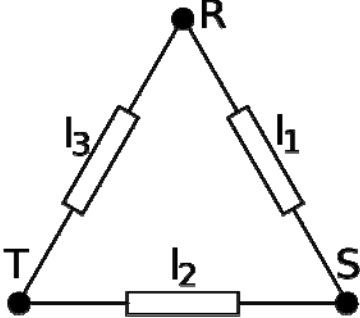
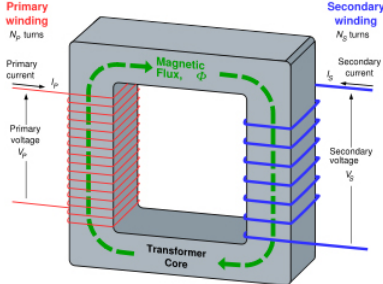
magnetic field	المجال المغناطيسي	
electromagnet	المغناطيس الكهربائي	
coil	الملف ، كويل	
core	قلب ، نواة	
hysteresis loop	حلقة التخلفيه (المغناطيسيه)	
electromagnetic Induction	حث كهرومغناطيسي	
electric generator	مولد كهربائي	
collector	أداة لتجميع التيار	
direct current	التيار المباشر	
alternating current	التيار المتردد	
stator	الجزء الثابت من المحرك الكهربائي	
rotor	الجزء المتحرك من المحرك الكهربائي	
three-phase current	تيار ثلاثي الأطوار	



<p>electric motor</p>	<p>محرك كهربائي</p>	
<p>star connection</p>	<p>اتصال النجمة</p>	
<p>delta connection</p>	<p>اتصال المثلث</p>	
<p>(electric) transformer</p>	<p>محوله كهربائي</p>	
<p>switch</p>	<p>مفتاح (كهربائي)</p>	



terminal	محطة (تجمع أو توزيع) ترمنال	
contactor	قاطع و موصل	
fuse	فيوز	
rectifier	أداة تحول التيار المتردد الى مباشر	
amplifier	مُضخّم ، مكبر (الصوت)	

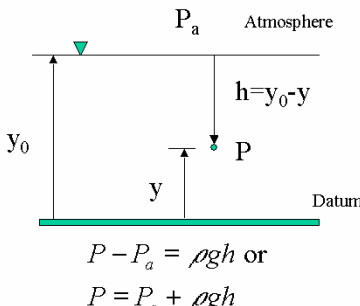
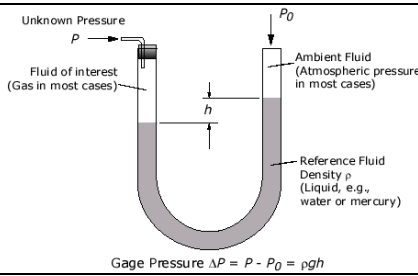
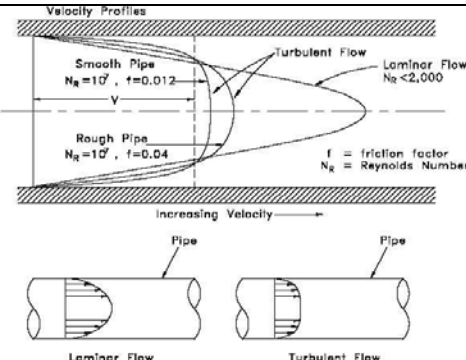

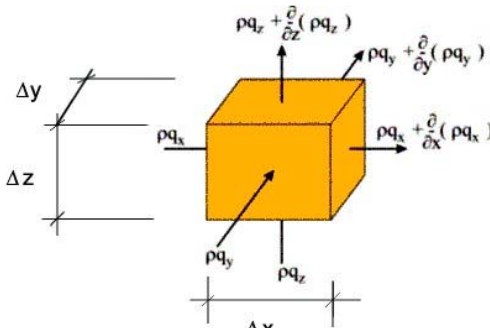
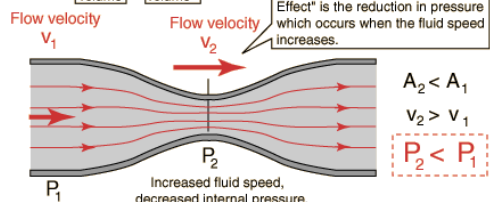
قوة الموائع المحركة



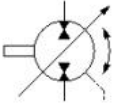

Fluid Power Drive

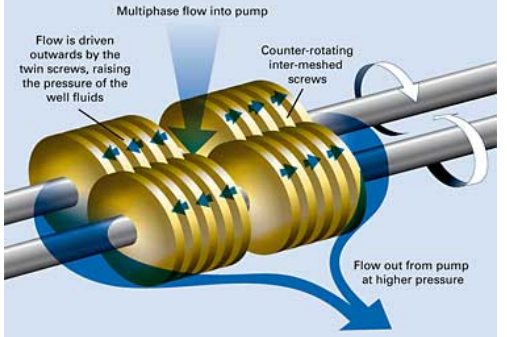
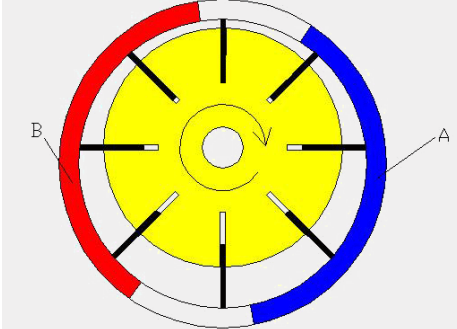

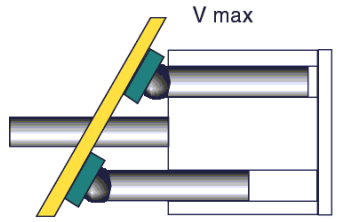
English	عربي	الصورة
hydraulic power drive	قوة (مائع) هيدروليكيه محركه	
pneumatic power drive	قوة (هوائيه) نيوماتيكيه محركه	
pressure	ضغط	
absolute pressure	الضغط المطلق	 <p style="text-align: center;">$P - P_a = \rho g h$ or $P = P_a + \rho g h$</p>
atmospheric pressure	ضغط الجو	
manometer	مقياس الضغط	 <p style="text-align: center;">Gage Pressure $\Delta P = P - P_0 = \rho g h$</p>
flow	سريان	
laminar	رقائقي	
turbulent	مضطرب	 <p style="text-align: center;">Laminar Flow Turbulent Flow</p>
mean velocity of flow	السرعه المتوسطه للسريان	

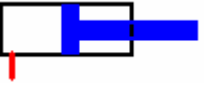
<p>continuity equation</p>	<p>معادلة الاستمراريه (الحفاظ)</p>	
<p>flow rate</p>	<p>معدل السريان</p>	
<p>bernoulli's law</p>	<p>قانون برنولي</p>	<p>Energy per unit volume before = Energy per unit volume after</p> $P_1 + \frac{1}{2} \rho v_1^2 + \rho g h_1 = P_2 + \frac{1}{2} \rho v_2^2 + \rho g h_2$ <p>Pressure Energy Kinetic Energy per unit volume Potential Energy per unit volume</p> <p>The often cited example of the Bernoulli Equation or "Bernoulli Effect" is the reduction in pressure which occurs when the fluid speed increases.</p> 
<p>head</p>	<p>ارتفاع</p>	
<p>pressure head</p>	<p>ارتفاع الضغط</p>	
<p>specific gravity</p>	<p>الوزن المخصوص</p>	
<p>viscosity</p>	<p>لزوجه</p>	
<p>density</p>	<p>الكثافه</p>	
<p>hydraulic resistance</p>	<p>مقاومة المائع (الهيدروليكيه)</p>	
<p>pressure loss</p>	<p>فقدان الضغط</p>	
<p>hydraulic motor</p>	<p>محرك هيدروليكي</p>	
<p>fixed displacement pump</p>	<p>مضخه إزاحه ثابتة</p>	

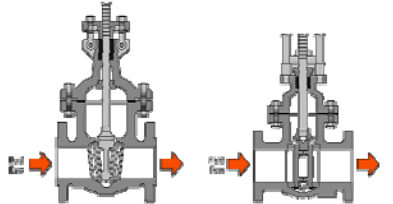
variable displacement pump	مضخة إزاحه متغيره	
pump-motor unit	وحدة مضخه محركه	
air compressor	ضاغطة هواء	
compressed air	هواء مضغوط	
pneumatic motor	محرك هوائي	
vacuum pump	مضخة خلأ	
fan	مروحه	

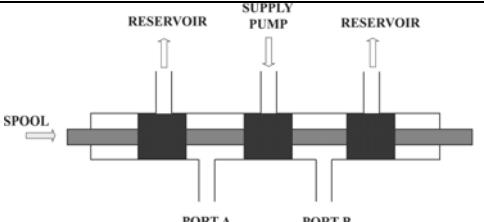
gear-type hydraulic motor	محرك هيدروليكي نوع ترسي	
blower	نافخه	
screw pump	مضخة لولبية	
vane pump	مضخة ريشية	
vane motor	محرك ريشي (ذو ريش)	
axial-piston pump	مضخة كابسه محوريه	

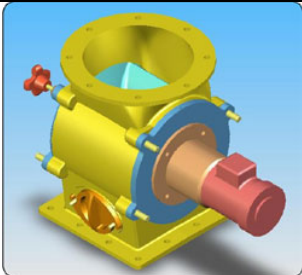

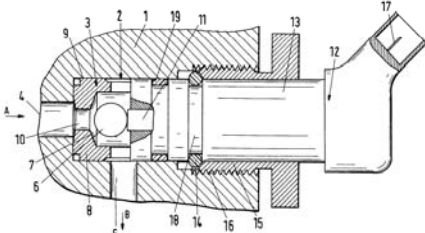
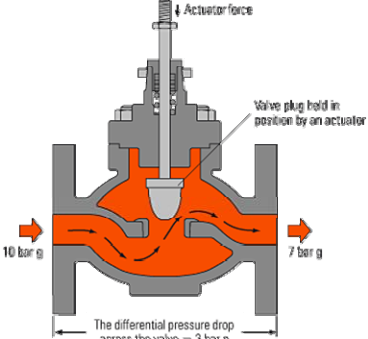
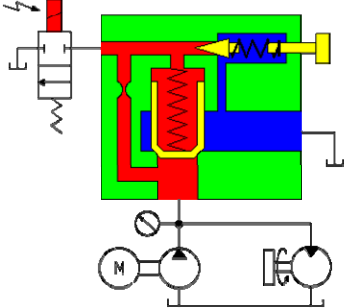
hydraulic cylinder	محفظه هيدروليكيه ، أسطوانة هيدروليكية	
piston	كابس	
single-action hydraulic cylinder	اسطوانة هيدروليكية مفردة الفعل	
double-action hydraulic cylinder	اسطوانة هيدروليكية مزدوجة الفعل	
telescoping hydraulic cylinder	اسطوانه هيدروليكيه تلسكوبيه	
valve	صمام	
hose	خرطوم (مياه)	
spool valve, Slide valve	صمام انزلاقي	

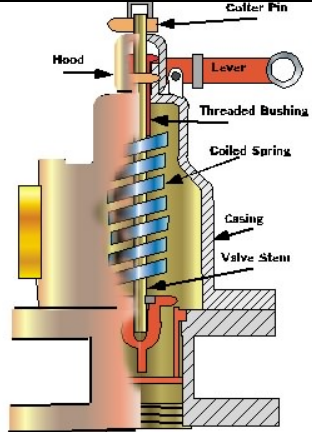
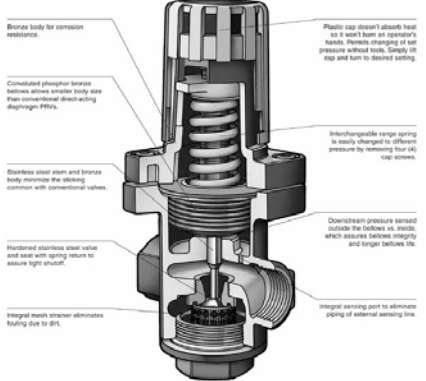
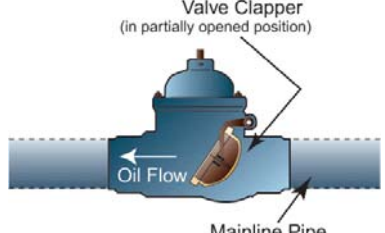
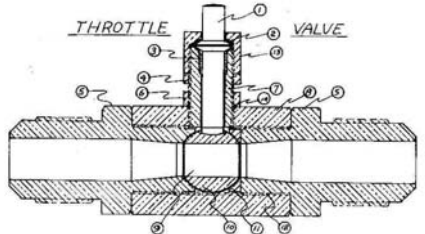
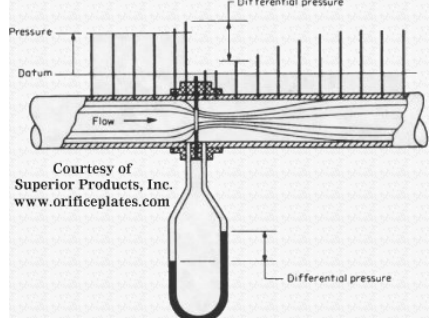
<p>rotary valve</p>	<p>صمام دوار</p>	
<p>cock</p>	<p>حنفيه ، صمام بخرزة (كرة معدنية)</p>	
<p>set valve</p>	<p>صمام المقارنة</p>	
<p>pressure control valve</p>	<p>صمام التحكم في الضغط</p>	
<p>pressure relief valve</p>	<p>صمام تخفيف الضغط</p>	

<p>safety valve</p>	<p>صمام الامان</p>	 <p>Spring Loaded Safety Valve</p>
<p>pressure reducing valve</p>	<p>صمام خفض الضغط</p>	
<p>check valve</p>	<p>صمام احادي المسير</p>	
<p>throttle valve</p>	<p>صمام خانق</p>	
<p>orifice</p>	<p>فوهه ، ثقب ، فتحة</p>	 <p>Courtesy of Superior Products, Inc. www.orificeplates.com</p>

<p>directional control valve</p>	<p>صمام تحكم الاتجاه</p>	<p>Solenoid Control Valve</p> <p>Plug In Place For External Drain Removed For Internal Drain</p> <p>Pilot Operated Directional Valve (Working Spool)</p> <p>Centering Springs</p> <p>Centering Washers</p> <p>For External Pilot Supply Solid Plug In Place For Internal Pilot Supply No Orificed Or No Plug</p> <p>Spool Land</p> <p>Body Land</p> <p>All Ports Open Center Condition</p> <p>Option 1: With 75 PSI Back Pressure Check Valve In "T" Tank Port Must Use "Y" External Drain</p> <p>Option 2: With 75 PSI Back Pressure Check Valve In "P" Pump Port And Pilot Line In "X" External Pilot Supply Port Can Use Internal Or "Y" External Drain</p> <p>Option 3: External Pilot Port With 75-1000 PSI From Another Source</p> <p>Option 4: Purchase Directional Valve With Built In Back Pressure Check Valve And Use Internal Drain. Similar to Option 1 But Use Internal Drain. Added Cost and Delivery Time New or Replacement.</p> <p>Ports For Plugs or Orifices to Open or Close Internal or External Pilot or Drain</p> <p>All Ports Open</p> <p>All Ports Blocked</p> <p>Flare Type</p> <p>Four Common Spools And Symbols</p> <p>Complete Symbol</p> <p>Simplified Symbol</p> <p>Spools for Solenoid Pilot Operated Valves</p> <p>Three Position, Double Solenoid Pilot Operated, Spring Centered 4-Way Directional Control Valves</p> <p>Fig. 10-25</p>
<p>hydraulic accumulator</p>	<p>مخزنه هيدروليكيه</p>	<p>Outlet (System)</p> <p>Return (Reservoir)</p> <p>Inlet (Pump)</p> <p>Bleed screw</p> <p>High pressure fluid</p> <p>Low pressure or return fluid</p> <p>Nitrogen</p> <p>ACCUMULATOR</p> <p>Rob.Wilde ©</p>
<p>hydraulic reservoir</p>	<p>خزان هيدروليكي</p>	

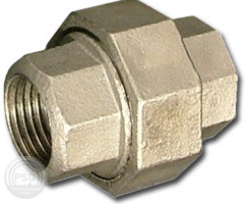
<p>pipeline</p>	<p>خط انابيب</p>	
<p>pipe coupling</p>	<p>مقرنة انابيب</p>	
<p>elbow</p>	<p>كوع ، مرفق</p>	
<p>tee fitting</p>	<p>تفرع ثلاثي</p>	
<p>cross fitting</p>	<p>تفرع رباعي</p>	
<p>nipple</p>	<p>النبل ، وصله بين أنبوبين</p>	

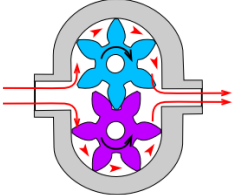
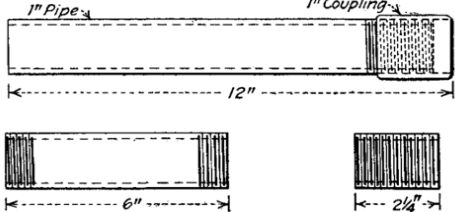

flange fitting, collar nut	صمو له خانقه ، إحكام بشفه	
union fitting	تركيبية وصل أنبوبين ببعضهما	
coupling nut	صمو له قارنه	
tube	أنبوب ، ماسورة	
filter	فلتر	
centrifugal oil Separator	فارزة زيت طرد مركزي	
gear pump	مضخة تروس	
shoulder nipple	وصله مسننه من الداخل	 <p>1" Pipe 1" Coupling 12" 6" 2 1/4"</p>
Fig. 68.—Nipple chuck and nipples.		

هندسة السبك

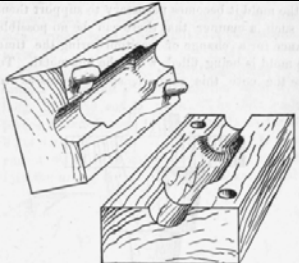
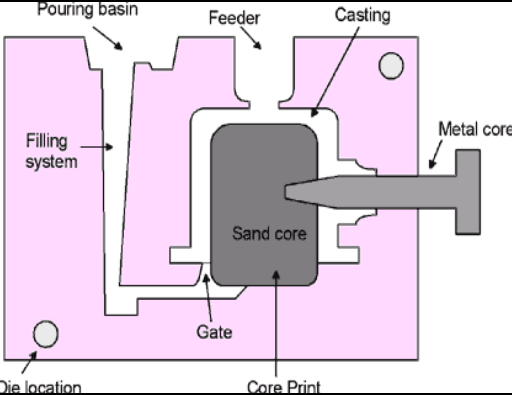
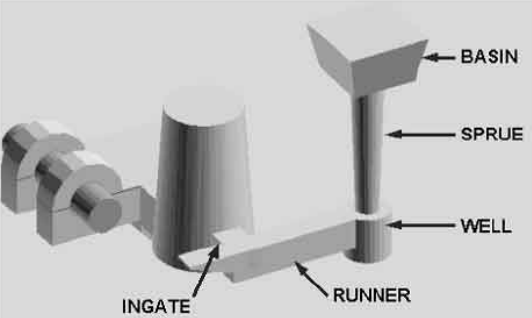

Foundry Engineering

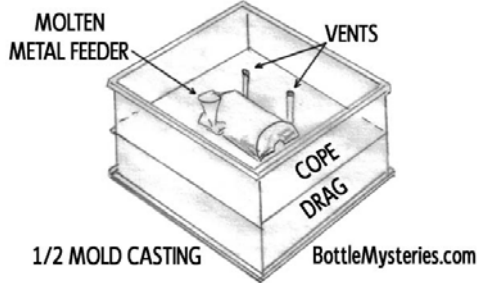
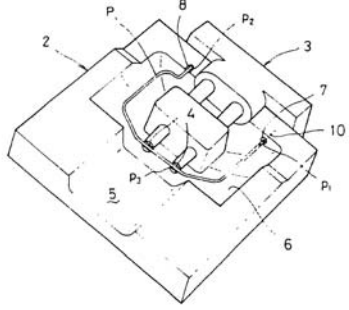
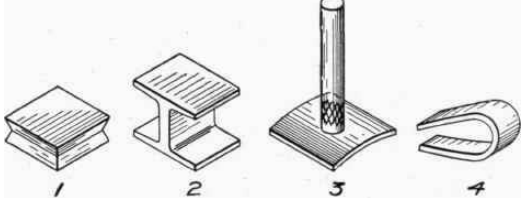
English	عربي	الصورة
casting process	عملية الصب	
mould	قالب	
mould core	نواة القالب	
casting	الصب	
draft, taper	انحدار القالب	 <p>The diagram illustrates the importance of draft angle in mold design. It shows undrafted and drafted parts, stress concentrations, thinner walls, and the effect of draft on mold shutoff surfaces.</p> <ul style="list-style-type: none"> Undrafted vs. Drafted: Shows a part with a vertical wall (undrafted) and a tapered wall (drafted). High stress concentrations vs. Reduced stress concentrations: Shows a sharp corner with high stress and a rounded corner with reduced stress. Thinner wall results in warpage during cooling vs. Ribs provide additional support to reduce warpage: Shows a thin wall warping and a ribbed wall remaining flat. No draft results in sliding parallel mold surfaces vs. Draft results in improved mold shutoff surfaces: Shows a part with no draft being difficult to remove and a part with draft being easily removed.
rib	ضلع ، نتوء ، خديد	

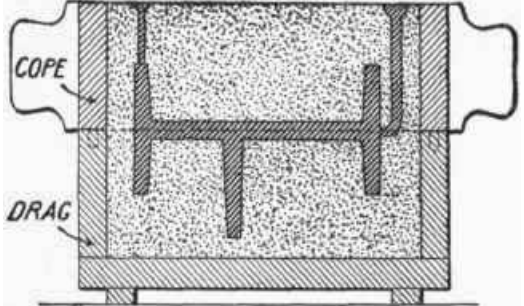
pattern	النموذج الخشبي	
solid pattern	نموذج صلب	
loose piece	قطعه زائده	
core box	صندوق النواة	
running system	منظومة التدفق (تدفق الفلز المذاب)	
pouring basin	حوض الصب	
sprue	مسلك	
die, die casting	قالب ، قالب الصب	
choke	عنق	

<p>open feeder</p>	<p>مغذي مفتوح</p>	
<p>chill</p>	<p>مُبرّد</p>	
<p>chaplet</p>	<p>إكليل</p>	
<p>sand mould</p>	<p>قالب الرمل</p>	
<p>flask</p>	<p>أسطمبه كل من جزئي القالب Cope Drag</p>	

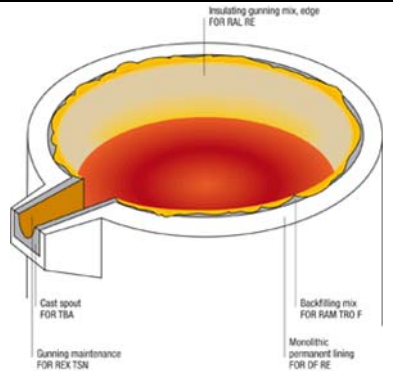
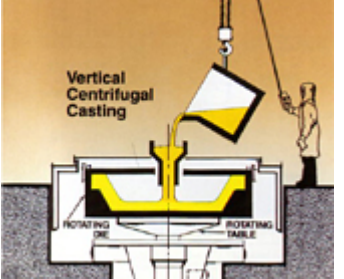
<p>melting cupola (furnace)</p>	<p>ذوبان فرن كوبولا</p>	
<p>burden</p>	<p>حمولة أو عبوة الفرن</p>	
<p>scrap</p>	<p>قصاصه ، أنقاض</p>	
<p>coke</p>	<p>فحم الكوك</p>	
<p>electric arc furnace</p>	<p>فرن القوس الكهربائي</p>	
<p>molten metal</p>	<p>المعدن المنصهر</p>	
<p>induction furnace</p>	<p>فرن الحث (الكهربائي)</p>	

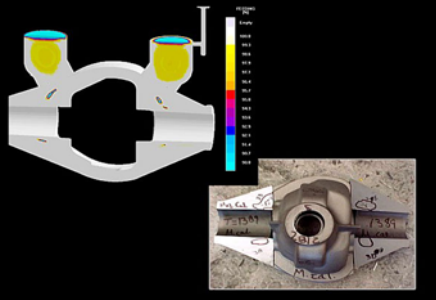
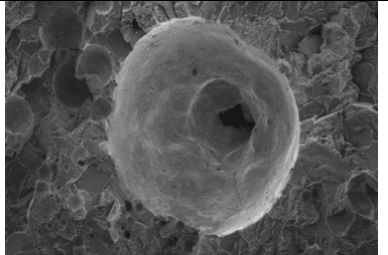

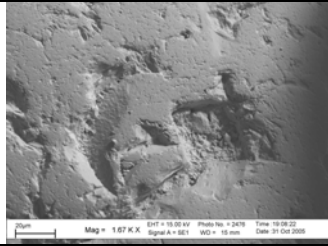
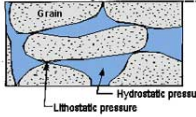
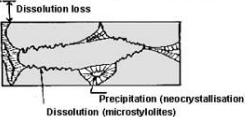
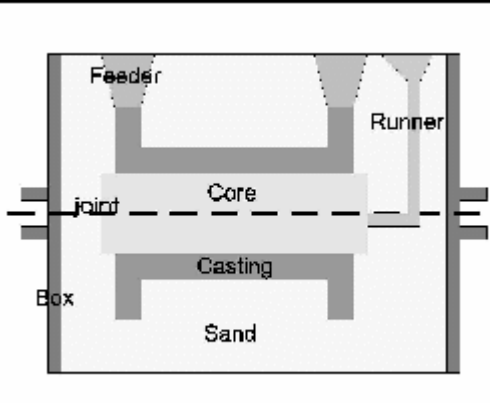

<p>ladle</p>	<p>مغرفة (الصب)</p>	
<p>centrifugal casting</p>	<p>صب طرد مركزي</p>	
<p>foundry defects</p>	<p>عيوب السبك</p>	
<p>crack</p>	<p>شرخ</p>	
<p>shrinkage</p>	<p>انكماش</p>	
<p>blow hole, pinhole</p>	<p>فقاعه ، حفر صغيره ينحبس داخلها الغاز في السكبية</p>	

sand inclusion	ترمل	
swell, ram-off	انتفاخ	
porosity	مساميه ، تخلخل	<p>Compaction</p>  <p>POROSITY</p>  <p>A B C D E F</p>
joint flash	نتوء ، نتوءات ، المعدن الزائد و اللاصق على الخط الفاصل بين جزئي السكينة	

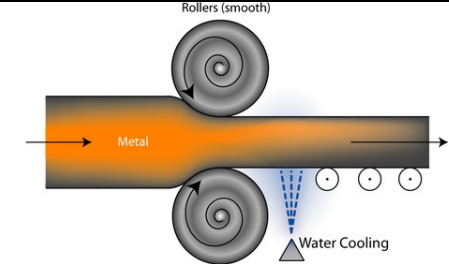
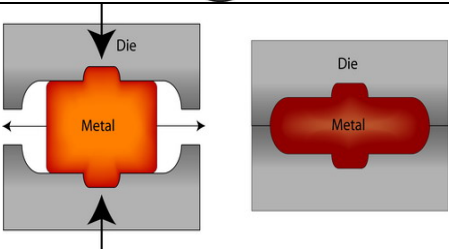
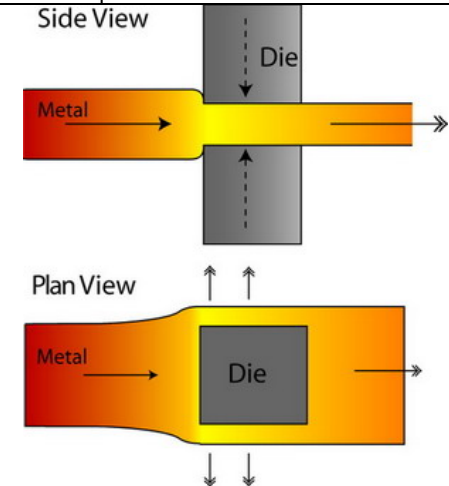
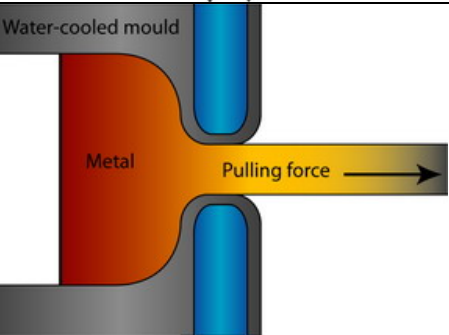
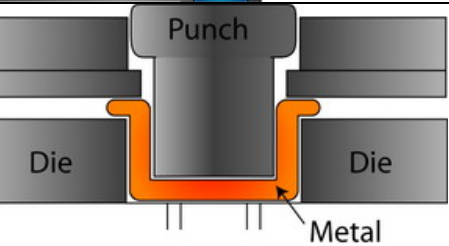

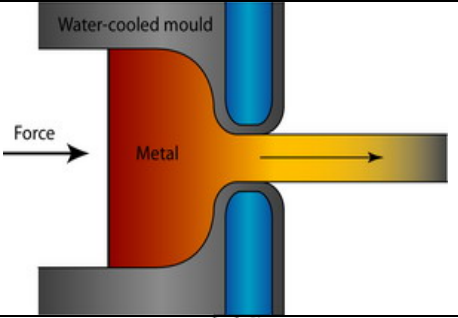
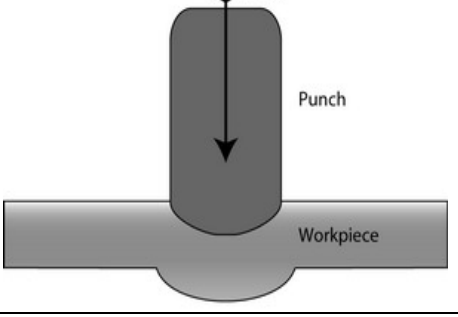
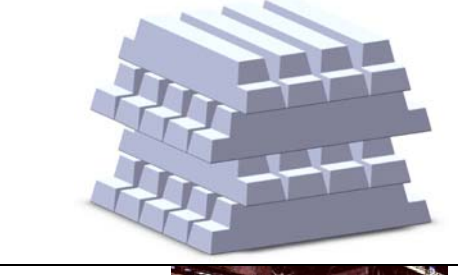
العمل الميكانيكي



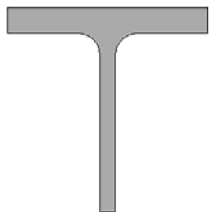
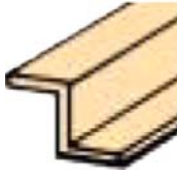
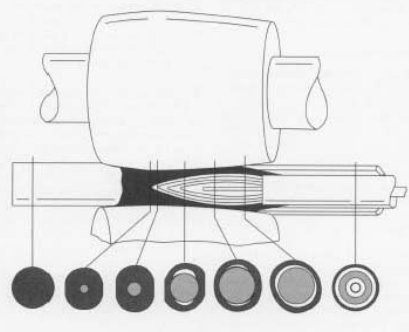

Mechanical Working

English	عربي	الصورة
rolling	الدرفلة	 <p>Rollers (smooth) Metal Water Cooling</p>
closed die forge	حدادة بقالب مغلق	 <p>Die Metal</p>
open die forge	حدادة بقالب مفتوح	 <p>Side View Die Metal Plan View Die Metal</p>
drawing	السحب	 <p>Water-cooled mould Metal Pulling force</p>
deep drawing	السحب العميق	 <p>Punch Die Metal</p>

extrusion	البثق	
pressing	الكبس	
ingot	سكبيه معدنيه	
billet	قضيب حديدي	
steel billet	قضبان حديديه	
slab	لوح	
slab ingot	سكبيه معدنيه مسطحه	
billet mill	ماكينة درفلة القضبان المعدنية	
section (shape) mill	ماكينة درفلة جانبية	
section mill roll	أسطوانة ماكينة درفلة جانبيه	

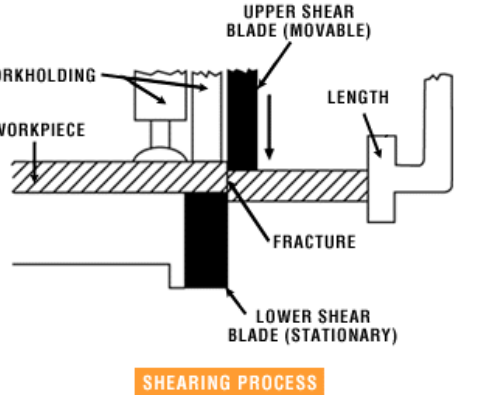

rolled stock	المعدات الناتجة عن عملية الدرفلة	
bar	قضيب معدني	
square bar	قضيب مربعي	
hexagonal bar	قضيب سداسي	
round bar	قضيب دائري	
angle iron (bar)	عارضه مزويه	
I-(beam) girder, joist	عارضه I	
channel	عارضه قناة	

Tee beam	عارضه T	
Zee beam	عارضه Z	
tube-rolling mill	ماكينة درفلة الأنابيب	
seamless pipe	أنبوب سلس (بدون لحيم)	
drawing mill	ماكينة درفلة	
drawing die	قالب السحب	
sheet mill	ماكينة درفلة الصفائح	
plate	لوح (معدني)	
sheet	صفيحه (معدنيه)	
strip	شريط (معدني)	
band	رباط (أوراق معدنيه)	
cutting-off	القطع	
shearing	قصّ	

blade, knife	شفره ، سكين	
shearing machine	ماكينة قصّ	
alligator shear	مقصّ تمساحي	
squaring shear gate shear guillotine shear	مقصّله مقصّلة بوابية	
notching shear notch	مقصّ حز حز	

rotary shear	مقصّ دوار	
rotary cutter	شفرة قطع مدورة	
forging	حداده	
upsetting	تضخيم رأس القطعة	

drawing out	نقصان المقطع	
mandrel	شاقة ، عمود دوران المخرطة	
piercing slug	ثاقب قطعه زائده	
hammer	مطرقة	
anvil	سندان	
pneumatic hammer	مطرقة هوائية (نيوماتيكية)	

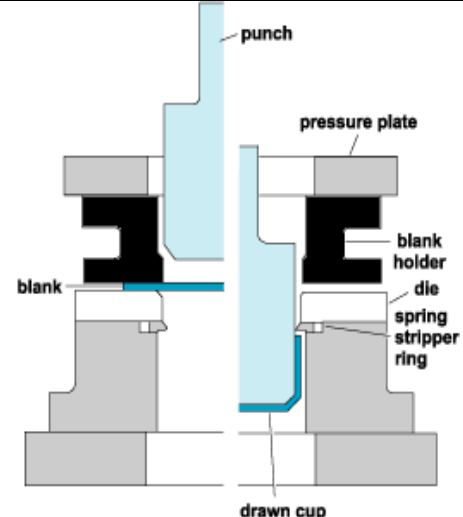

forging press	مضغط حدادة ، مكبس الحدادة	
hydraulic press	مضغط (برس) هيدروليكي	
shearing blade	شفرة القصّ	
press brake	مضغط ثني مكبس ثني	
template	قالب نموذج تصنع منه القطع	
blank holder	ممسك الصفحة (المعدنيّه)	

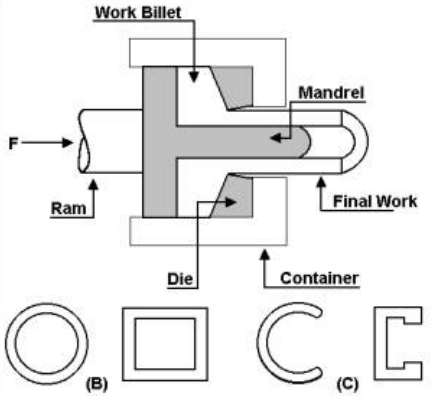
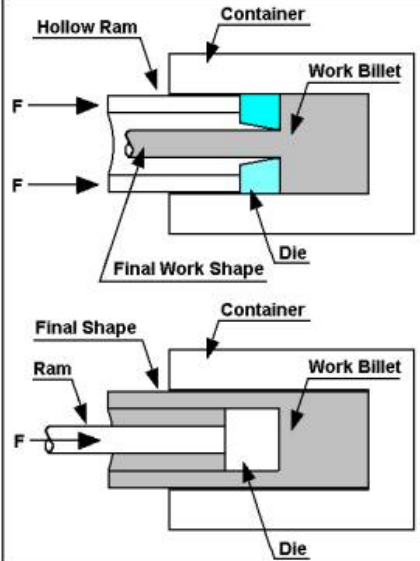
metal spinning	تشكيل بالدوران	
flanging	تشفيه إيجاد حافة للقطعة	
stretch forming	تشكيل بالتمديد	
embossing emboss	إيجاد نتوءات نتأ ، تزين بنقوش بارزة	
roll bending	تقوس بالأسطوانات	

roll seaming seam	إيجاد درز (شقّ) بالأسطوانات درز	
direct extrusion	بثق مباشر	
indirect extrusion	بثق غير مباشر	
container	وعاء ، صهريج	
stem	جذع ، قضيب	

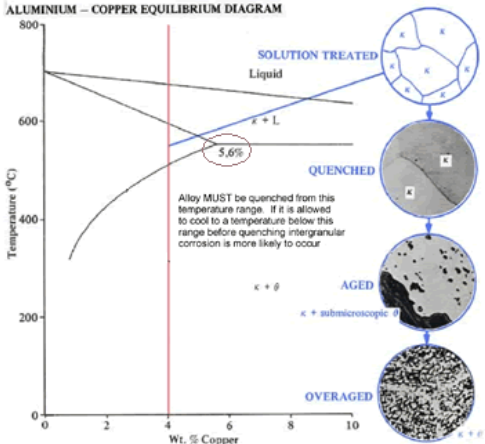
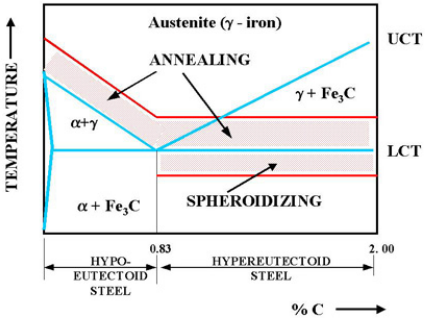
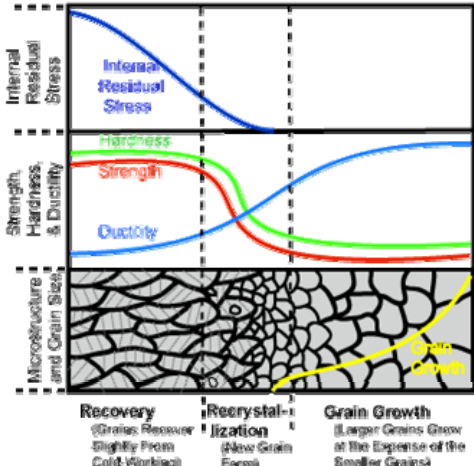
المعالجة بالحرارة
Heat Treatment

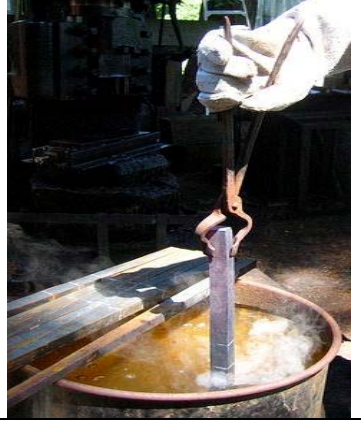
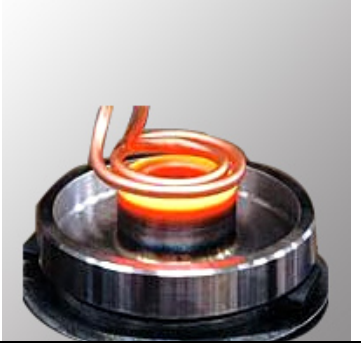
English	عربي	الصورة
heating	تسخين	
soaking out, equalizing	تساوي الحرارة	
soaking time	الفترة الزمنية لتساوي الحرارة	
cooling	تبريد	
critical temperature	درجة الحرارة الحرجة	 <p>ALUMINIUM - COPPER EQUILIBRIUM DIAGRAM</p> <p>Temperature (°C)</p> <p>Wt. % Copper</p> <p>SOLUTION TREATED Liquid</p> <p>QUENCHED</p> <p>AGED</p> <p>OVERAGED</p> <p>Alloy MUST be quenched from this temperature range. If it is allowed to cool to a temperature below this range before quenching intergranular corrosion is more likely to occur.</p>
transformation range	نطاق التحويل	
annealing	تصلب ، تلدن (بالتحمية ثم بالتبريد)	 <p>TEMPERATURE</p> <p>Austenite (γ-iron)</p> <p>ANNEALING</p> <p>SPHEROIDIZING</p> <p>UCT</p> <p>LCT</p> <p>$\alpha + \gamma$</p> <p>$\alpha + Fe_3C$</p> <p>$\gamma + Fe_3C$</p> <p>HYPO-EUTECTOID STEEL</p> <p>HYPEREUTECTOID STEEL</p> <p>0.83</p> <p>2.00</p> <p>% C</p>
recrystallization	بلورة مجددة	 <p>Internal Residual Stress</p> <p>Hardness</p> <p>Strength</p> <p>Ductility</p> <p>Microstructure and Grain Size</p> <p>Grain Growth</p> <p>Recovery (Grains Recover Slightly From Cold Working)</p> <p>Recrystallization (New Grain Form)</p> <p>Grain Growth (Larger Grains Grow at the Expense of the Smaller Grains)</p>

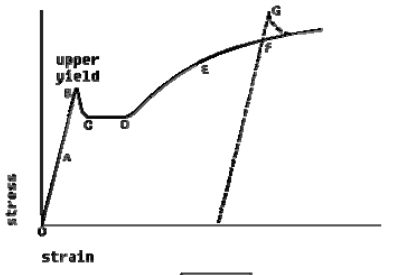

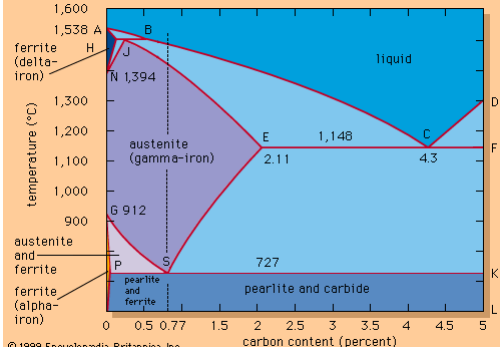
stress relieving	تخفيف الإجهاد	
normalizing	تطبيع	
hardening	تصلب ، تصدّد	
quenching	إسقاء	
isothermal hardening	تصلد ثابت الحرارة	
surface hardening	تصلد سطح (القطعة)	
induction hardening	تصلد بالحث (الكهربائي)	
water spray	رش الماء	
flame hardening	تصلد بالشعلة	
ageing	شيخوخة ، عجز	 <p style="text-align: center;">Fig. B</p> <p>Schematic diagram showing upper yield stress at B and a second upper yield at E which occurs after 'ageing'.</p>



natural ageing	عجز طبيعي	
carburizing	عمليات (تصلد) بالكربون تفحيم	
nitriding	تصلد بالنيتروجين	
cyaniding	تصلد بالسيانيد	
cromizing	عمليات (تصلد) بالكروم	
heat-treating furnace	فرن المعالجه بالحرارة	
iron-carbon equilibrium diagram	بياني توازن الحديد-الكربون	

التشغيل

Machining

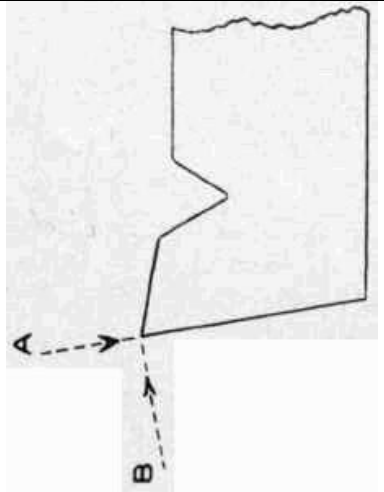
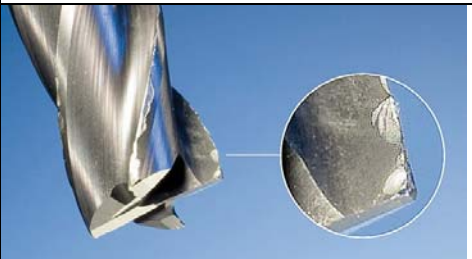
English	عربي	الصورة
machining	التشغيل ، عمل ميكانيكي يشمل جميع الأعمال الميكانيكية على القطعات كالخراطة و التفريز و الجلخ و الشطب و الكشط و الثقب	
cutting	قطع	
cutting tool	أداة أو شفرة القطع	
workpiece	قطعة العمل	 <p>Copyright © 2007 CustomPartNet</p>
allowance for machining	الحدّ المسموح للعمل الميكانيكي على القطعة	
chip	برادة ، نحاته	

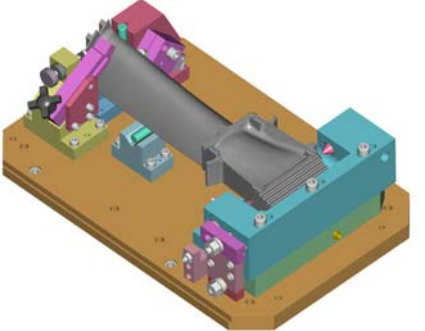
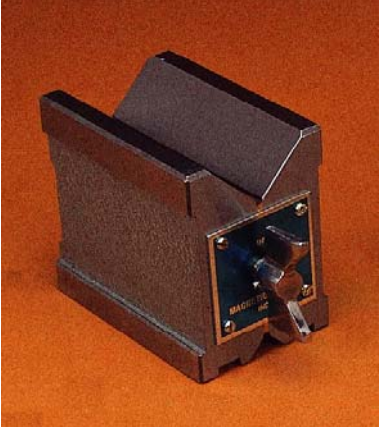

rough cut	قطع خشن	
finish cut	قطع ناعم	
cutting edge	حافة القطع	
flank	جناح ، جانب	
feed motion	حركة اللقم	
cutting speed	سرعة القطع	
tool wear	تآكل (نتيجة احتكاك) آلة القطع	

fixture	تثبيتة	
V-block	كتلة بشكل V	
clamping	ملزم	
machine tools	أدوات الخراطة	

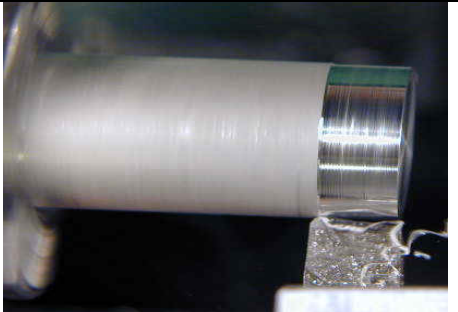
universal machine	ماكينة (خرّاطة) عامة	
special machine tool manipulator	أدوات خراطة خاصة مناور	
gripper	قابض	
numerical control	تحكم عددي	

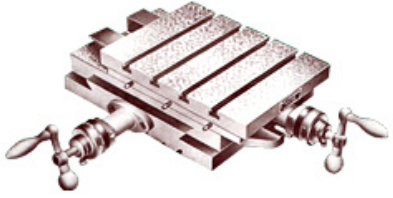

turning	خراطة	
lathe tool	أداة الخراطة	
tool shank	ساق أداة الخراطة	
tool point	رأس أداة الخراطة	
brazed-tip tool	أداة خراطة مجهزة برأس الماس	
tool holder	ماسكة أداة الخراطة	
knurling	تعجير	
knurl	عجرة ، نتوء	



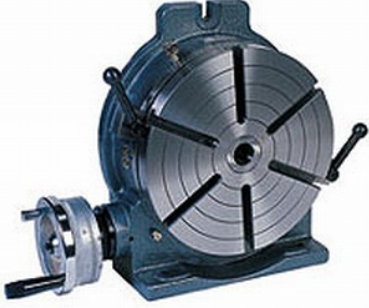
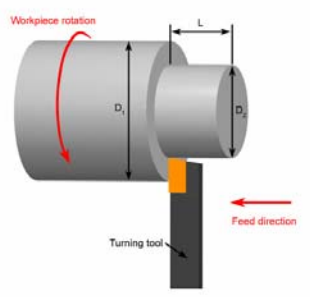
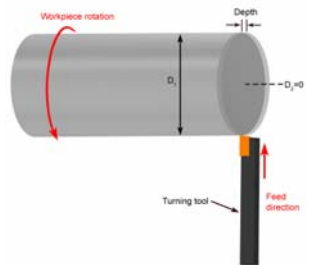
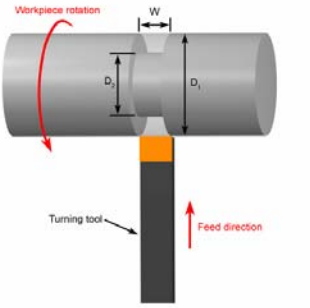
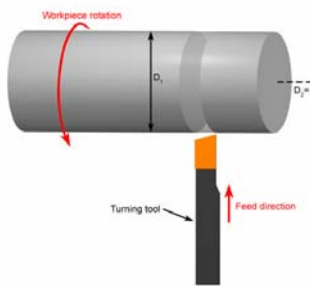

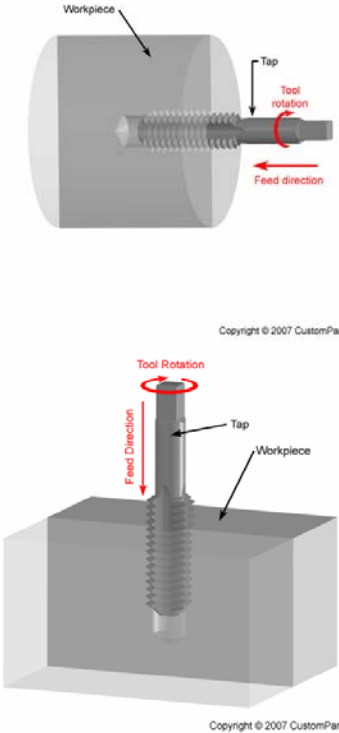
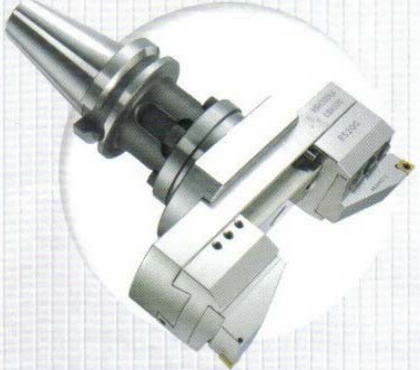

knurling tool	أداة تعجير	
lathe lathe engine	مخرطة ماكينة خراطة	
counterweight	ثقل موازن	
three-jaw chuck	ظرف ثلاثي الفكوك	
four-jaw chuck	ظرف رباعي الفكوك	
expanding mandrel	شاقه توسعيه	

steady rest	الحلقة الثابتة ، الحزام الثابت	
Compound Table	طاولة مركبة	
Vertical Slide	طاولة أنزلاقيه عموديه	
turret lathe	مخرطة برجيه	
tracing duplicating lathe	مخرطة إستنساخيه	

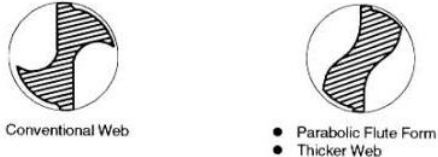
rotary table	طاولة (تثبيت) دوارة	
automatic lathe	مخرطة أوتوماتيكية	
turning	خراطة	 <p>Copyright © 2007 CustomPartNet</p>
facing	طلاء	 <p>Copyright © 2007 CustomPartNet</p>
grooving	تخديد	 <p>Copyright © 2007 CustomPartNet</p>
cut-off	قطع	 <p>Copyright © 2007 CustomPartNet</p>

thread cutting	تسنين	 <p>The diagram shows a cylindrical workpiece being turned on a lathe. A turning tool is moving along the length of the workpiece to cut threads. Labels include: 'Workpiece rotation' (indicated by a red arrow around the workpiece), 'L' (length of the thread), 'Pitch' (distance between threads), 'D' (diameter of the workpiece), 'Turning tool', and 'Feed direction' (indicated by a red arrow pointing left). A copyright notice 'Copyright © 2007 CustomPartler' is at the bottom right.</p>
drilling	تنقيب	 <p>The diagram shows a twist drill bit being used to drill a hole into a cylindrical workpiece. Labels include: 'Workpiece', 'Twist drill', 'Tool rotation' (indicated by a red arrow around the drill), and 'Feed direction' (indicated by a red arrow pointing left). A copyright notice 'Copyright © 2007 CustomPartler' is at the bottom right.</p>
boring	تجوير	 <p>The diagram shows two methods of boring. The top part shows a boring tool being used to enlarge a hole in a workpiece, with labels for 'Workpiece', 'Boring tool', 'Tool rotation' (red arrow), and 'Feed direction' (red arrow). The bottom part shows a boring head mounted on a lathe, with labels for 'Boring Head', 'Boring Tool', 'Tool Rotation' (red arrow), 'Feed Direction' (red arrow), and 'Workpiece'. A copyright notice 'Copyright © 2007 CustomPartler' is at the bottom right.</p>
reaming reamer	توسيع الثقوب ، مُنعم الثقب لتلائم المحور و الثقب موسع الثقوب	 <p>The diagram shows a reamer being used to finish a hole in a workpiece. Labels include: 'Workpiece', 'Reamer', 'Tool rotation' (red arrow), and 'Feed direction' (red arrow). The bottom part shows a reamer being used in a lathe, with labels for 'Tool Rotation' (red arrow), 'Reamer', 'Feed Direction' (red arrow), and 'Workpiece'. A copyright notice 'Copyright © 2007 CustomPartler' is at the bottom right.</p>

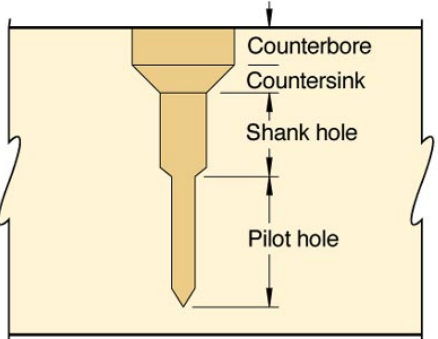
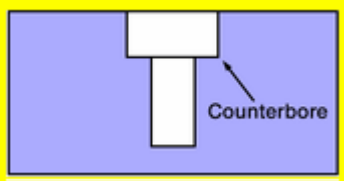

tapping	تلويب ، لولبة داخلية	
boring head	لقم أداة الثقب رأس (أداة) التجويف أو الثقب	
drill	ثقب ، ثاقب	
tang	إنهاء أداة الثقب	<p>Tang Shank Tang drive for split sleeve drill drivers</p> 

flute	الشقّ الحلزوني (برأس أداة الثقب)	<p>FLUTE FORMS</p>  <p>• Conventional Web</p> <p>• Parabolic Flute Form</p> <p>• Thicker Web</p>
step drill	ثاقب مُدرّج	
centre drill	ثاقب مركزي	
shell-type core drill	ثاقب بدون ساق	
core drill	ثاقب قلبي	
counterbore	ثقب تخويش	 
reamer	موسع الثقب	

drilling machine	ماكينة الثقب	
drill chuck	ظرف أداة الثقب ، مقبض أداة الثقب	
shaping shaping machine	قشط ماكينة القشط ، قاشطة	
slotting machine	الماكينة الشقبيية	
slotting	شقب	

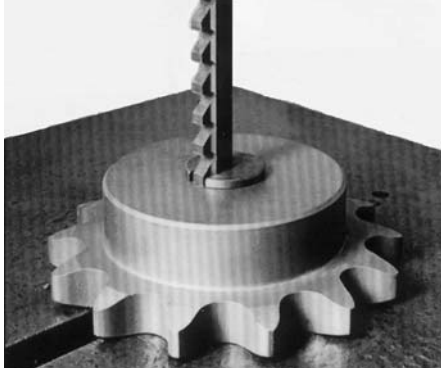

slotting tool	أداة الشقّب	
milling	تفريز	
milling cutter	أداة التفريز	
plain milling cutter	أداة تفريز بسيطة	
end mill	أداة تفريز تختلف هذه الأداة عن أداة الثقب من حيث الصنع و قدرتها على القطع في جميع الجهات لا كأداة الثقب في جهة واحدة .	

key-set milling cutter	أداة تفريز موضع الخابور	
T-slot milling cutter	أداة تفريز موضع بشكل حرف T	
double-angle milling cutter	أداة تفريز مزدوجة الزاوية	
convex milling cutter	أداة تفريز محدبه	
concave milling cutter	أداة تفريز مقعره	
face milling cutter	أداة تفريز وجهي	
slitting cutter, slitting saw	أداة قطع مخددة	

milling machine	ماكينة تفريز	
broaching keyway broach rifle	تخديد داخلي تخديد موضع الخابور يحرز ، يحدد حلزوناً ، حلزونة داخل سبطانات البنادق	
broaching tools	أدوات تخديد	
broaching machine	ماكينة تخديد	

grinding	جلىخ ، تجلىخ	
grinding wheel	قرص جلىخ ، حجرة التجلىخ	
grinding dish wheel	قرص جلىخ مقعر	
segmental grinding wheel	قرص جلىخ مسنن	
internal grinding	جلىخ داخلى	
internal grinding tool	أداة جلىخ داخلى	
plunge grinding	جلىخ دوار القطعة تدور و الحجرة ثابتة	
grinding machine	ماكينة جلىخ	

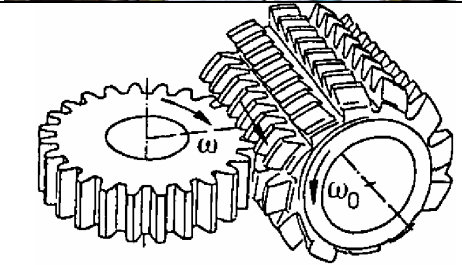
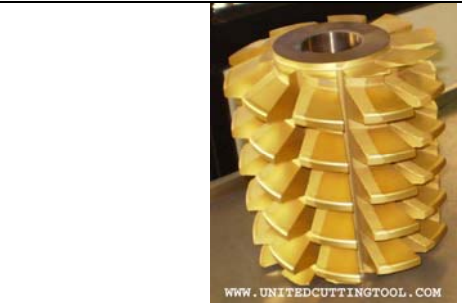
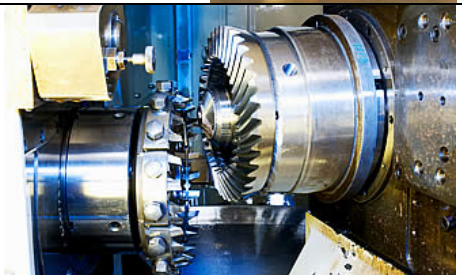







rotary table vertical-spindle surface grinding machine	ماكينة جليخ مع طاولة دوارة و محور (ضبط) عمودي	
abrasive-belt grinding	جليخ بحزام كاشط (خشن)	
threading	تسنين	
single-point threading tool	أداة تسنين أحادية	
threading die	لقمة اللولبة	
hand tap diestock	مقبض اللولبة الداخلية مقبض لقمة اللولبة	
tap	لولبة داخلية	

gear making	صنع الترس (العجلة المسننة)	
gear cutting	تفريز أو قطع العجلات المسننة	
gear hobbing cutter	أداة تفريز (مُسِنَّات) مخددة	 www.unitedcuttingtool.com
bevel gear cutting tool	أداة (خرّاطة) تروس مخروطية	
gear shaving	كشط العجلة المسننة	
gear grinding	جلخ الترس	

طاولة العمل و التجميع

Bench and Assembly Work

English	عربي	الصورة
vice	ماسكه	
bench	طاولة العمل	
file	مبرد	
rotary file	مبرد دوار	
hacksaw	منشار المعادن	
round file	مبرد مدور	
half-round file	مبرد نصف دائره	
scraper	كاشطة	



wrench	مفتاح البراغي	
box wrench	مفتاح براغي (صندوقي)	
pin-face wrench	مفتاح ذو دنبوس	
bent wrench for hexagon-socket head screw	مفتاح مائل سداسي الرأس	
socket wrench	مفتاح براغي مجوف	
adjustable wrench	مفتاح قابل للتغير	
screwdriver	مفك البراغي	
power screwdriver	مفك براغي كهربائي	



electric drill	مثقّب كهربائي	
flat-nose pliers	كماشه	
round-nose pliers	كماشه انتهاء دائري	
cutting pliers	كماشه قاطعه	
brazing	لحام البرنز	
soldering	لحام بالرصاص	
oxygen cutting	قطع بالأكسجين	

gas welding	اللحام بالغاز	
hand-held shield	واقى يدوي	
welding helmet	خوذة اللحام	
ground clamp	كلاب (الإتصال) بالأرض	
hand grinder	جالخة (كهربائية) يدوية	

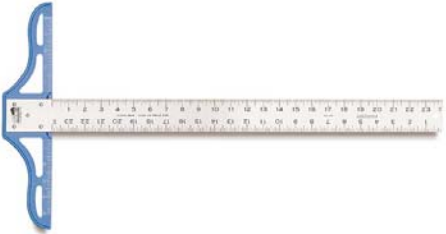

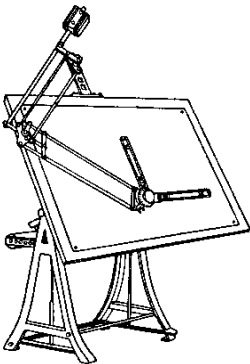
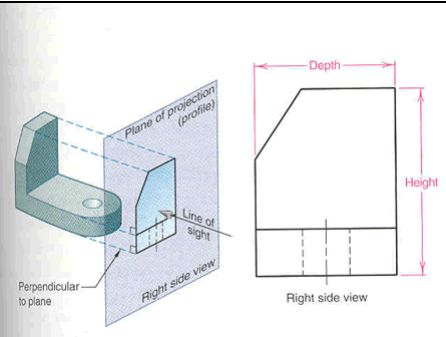
الرسم الهندسي

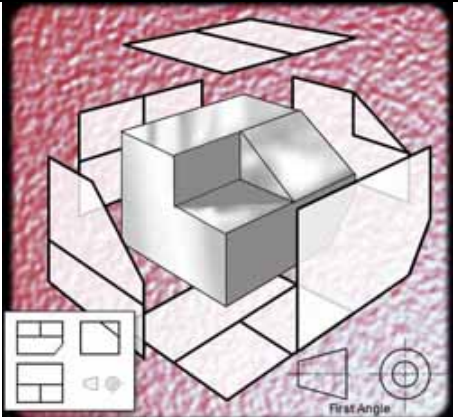
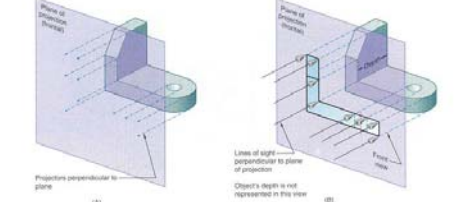
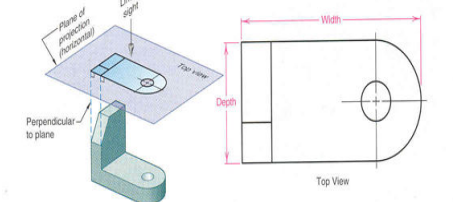
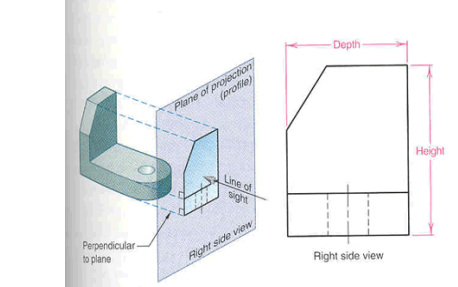
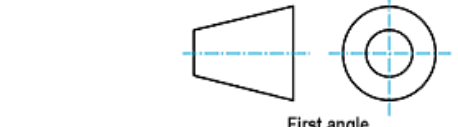
Engineering Drawing

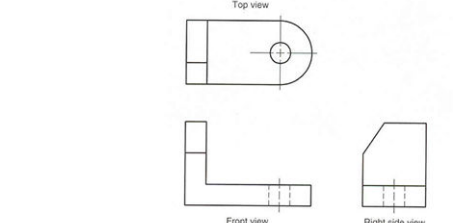
English	عربي	الصورة
drawing, drafting	رسم ، تخطيط	
T-square	مسطرة تي	
triangle	مثلث	
compass	فرجار	
drawing board	طاولة الرسم	
projection	إسقاط (التصوير)	
plane of projection	صفحة الإسقاط	

orthographic projection	إسقاط قائم	
frontal plane of projection	صفحة الإسقاط الأماميه	
horizontal Plane of Projection	صفحة الإسقاط الأفقيه	
profile Plane of Projection	صفحة الإسقاط الجانبيه	
first angle projection	النظام الأوربي	
third angle projection	النظام الأمريكي	
view	مسقط ، منظر	

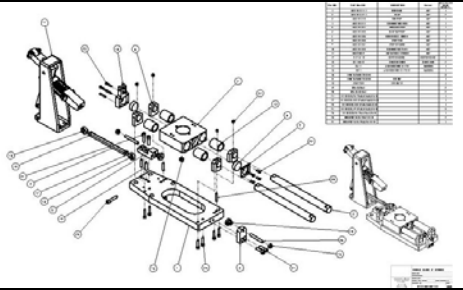
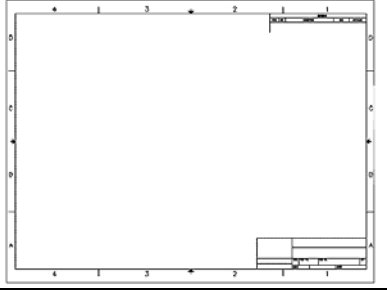
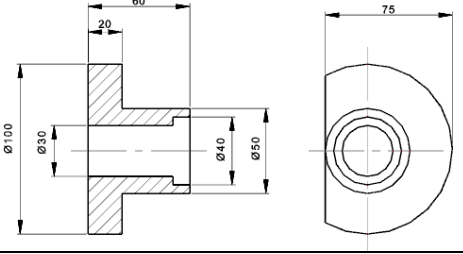
front view	مسقط أمامي	
view from above	مسقط رأسي	
view from the left	مسقط من اليسار	
view from the right	مسقط من اليمين	
view from below	مسقط من الأسفل	
view from behind	مسقط من الجانب	
auxiliary view	مسقط مساعد	<p>©1994 Encyclopaedia Britannica, Inc.</p>
partial auxiliary view	مسقط جزئي مساعد	
dimensions	أبعاد ، قياسات	<p>Globe Motor dimensions Drawing prepared by James Steiner Copyright © 2000 by James Steiner</p>
extension line	خط ممتد	
arrow-head	سهم	
leader line	الخط الهادي	<p>DMV2Ch04f41</p>
isometric projection	إسقاط ايزومتري إسقاط منظوري	<p>Isometric drawing</p>

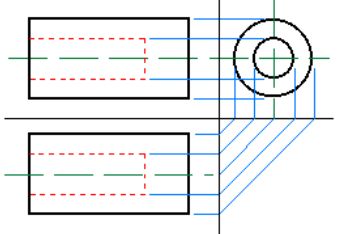
assembly drawing	خريطة التجميع	
title block	جدول عنوان (الخريطة)	
parts list	جدول القطعات	
detail drawing	الخريطة الكاملة (مع الجزئيات)	
dimensioning	وضع القياسات (الأبعاد)	
scale	مقياس ، نسبة القياسات	
general view	المقطع العام	
sketch	طرح ، المخطط البدئي و البسيط	
tracing paper	ورق الرسم	
visible outline	خط مرئي	
hidden outline	خط غير مرئي	





الدقة و القياسات

Accuracy and Measurements

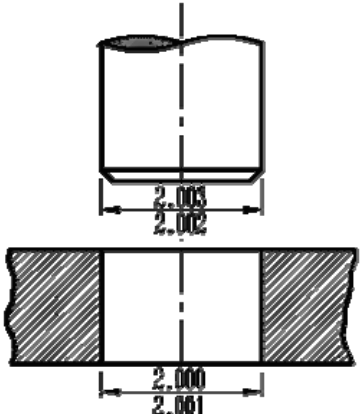
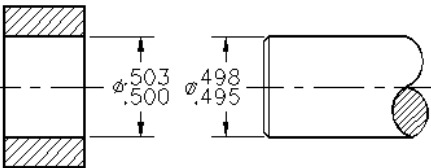
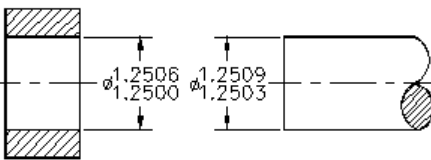
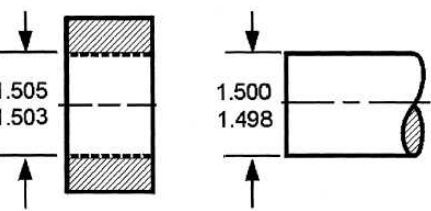
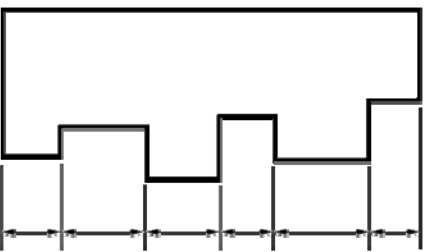
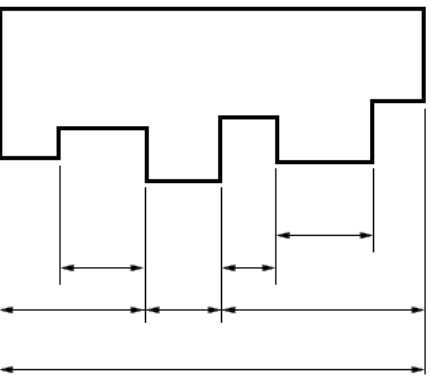
English	عربي	الصورة
accuracy	دقة	
interchangeability	قابلية التبادل	
unification	توحيد	
standardization	التوحيد القياسي	
nominal size	القياس الاسمي	
actual size	القياس الفعلي (الواقعي)	
size deviation	إنحراف أو خطأ القياس	
size scatter	تبعثر القياس	
distribution bar chart	بياني أعمدة التوزيع	
range of scatter	حدود تبعثر (القياسات)	
average of value	القيمة المتوسطة	
standard deviation	الإنحراف المعياري	$\sqrt{\frac{\sum_{i=1}^n (x_i - \bar{x})^2}{(n-1)}}$
normal distribution	توزيع عادي	
uniform distribution	توزيع موحد	

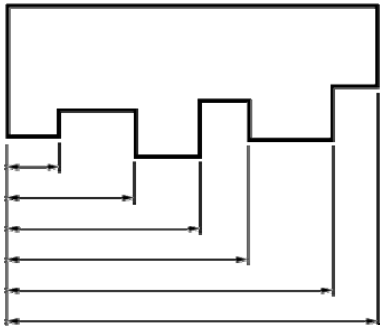
measurement	قياس	
measurement equipment	معدات القياس	
gauge block	معدات قياس جوهانسون (johansson) معيار جوهانسون	
go-gauge	معيار - يذهب	
not-go-gauge	معيار - لا يذهب	
thread gauge	معيار أسنان (الصموله)	
thread ring gauge	معيار أسنان (البرغي)	
inspection gauge	معيار التفقيش	
tolerance	تسامح ، تجاوز	
allowance	مجاز	
clearance	فسحه ، أنطبق ، خلوص	
interference	تداخل	

interference fit	تداخل ملائم (بدون فسخه)	
clearance fit	خلوص ملائم (بدون فسخة)	
basic-hole system	نظام الثقب أساسي	
basic-shaft system	نظام المحور أساسي	 <p style="text-align: right;">DMV2Ch03f40</p>
dimension chain	أبعاد سلسليه	
combined Dimensions	أبعاد مركبه	

parallel Dimension	أبعاد متوازيه	
maximum limit	الحدّ الأقصى	
minimum limit	الحدّ الأدنى	
upper deviation	الإنحراف العلوي	
lower deviation	الإنحراف السفلي	
dial indicator	ساعة القياس	
stand (dial indicator)	منصة (ساعة القياس)	
optical gauge	قياس بصري (بالحزم الضوئيه)	
microscope	ميكروسكوب	
micrometer	ميكرومتر	

vernier scale	مقياس الورنية	
vernier caliper	الورنية	
feeler gauge	فيلر ، مقياس الفجوات	
ovality	لادائرية ، بيضوية	
lobing	مضلع	



roundness instrument	أداة (قياس) الأستدارة	
non straightness	(سطح) غير ملس	
straightness	(سطح) ملس	
flatness	مسطح	
non flatness	غير مسطح	
convexity	تحدب	
concavity	تقعر	
parallelism	توازي	
non parallelism	لا توازي ، لا تطابق	
perpendicularity	تعامديه	
angular deviation	إنحراف الزاوية	
sine bar	مسطرة جيب مسطرة لقياس إنحدار السطوح	 <p>1 = distance between centres of ground cylinders (typically 5" or 10") h = height of the gauge blocks θ = the angle of the plate</p> $\theta = \arcsin\left(\frac{h}{l}\right)$
radial runout	خروج عن الأستدارة (شعاعية)	

coaxiality tolerance	تسامح وحدة المحاور	
coaxiality gauge	قياس وحدة المحاور	
intersection of axes	تقاطع المحاور	
symmetry	تناظر	
symmetry axis	محور تناظر	
surface roughness	خشونة السطح	
roughness comparison specimen	عينة لمقارنة خشونت السطح	
accuracy of gear	دقة الترس	
involute-profile measuring	قياس منحنى الترس	
bearing tooth-contact pattern	أثر ناجم عن تلامس أسنان الترس أثر الاحتكاك بين أسنان (الترس)	
gear Tooth Vernier caliper caliper	ورنية (قياس) أسنان الترس عيار ، قطر داخلي لأسطوانة جوفاء	



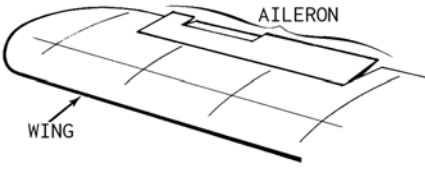
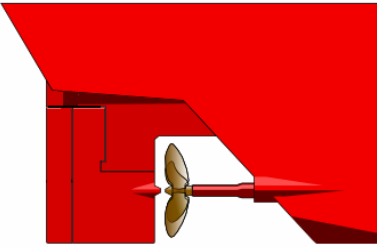

متفرقات





Miscellaneous

English	عربي	الصورة
lorry, truck	شاحنه	
dump truck	شاحنه قلابه	
truck trailer	شاحنه مقطوره	
trailer	عربه مقطوره	
chassis	الشاسيه ، الهيكل المعدني	
muffler	كاتم الصوت	
tractor	جرار	
wheel-type tractor	جرار بعجلات	
tractor (chain)	جرار بسير	
diesel locomotive	قاطرات الديزل	
control desk	مكتب المراقبه	



sand bunker	مستودع الرمل	
water tank	خزان ماء	
wing	جناح	
aileron	الجنّيح ، جزء متحرك من جناح الطائرة لحفظ التوازن	
fin	زعنفة ، ريشة التوربين	
rudder	الدفة ، دفة القيادة في السفينه	
antenna	هوائي	
Solar cell	الخلايا الشمسيه	
booster	التعزيز	
hopper bin	صندوق (خزان) قمعي	

monorail	خط حديدي أحادي	
lift truck	شاحنه رافعه	
hydraulic jack	رافعه ، جك هيدروليكي	
crane	رافع	
rope	حبل	
cable	كابل	
wire rope	الحبال المعدنية	

gantry crane	رافعه جسريه	
belt conveyer belt conveyer	سيور مطاطي	
screw conveyer	ناقل حلزوني ، سيور حلزوني	
overhead conveyer	سيور رأسي	
truck conveyer	سيور مجهز بعربات	
elevator	مصعد ، رافع	

bucket elevator	رافع سطلي	
excavator	حفارة	
bulldozer	جرافة	
grader	ممهدة	
loader	شاحن ، مُحمل	

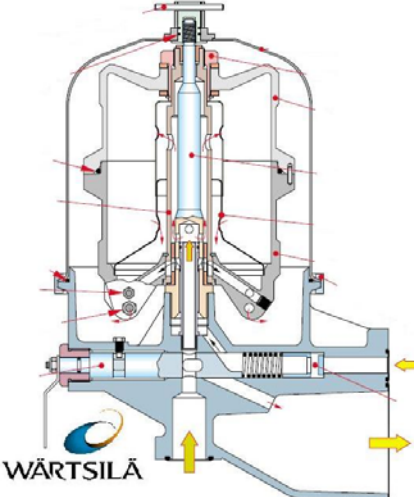
backhoe loader	شاحن مع ذراع حفر	
pallet	منصه نقله	
mechanical jack	رافعه ميكانيكيه (مسننة)	
hand winch	<p>رافعه (وينش) يدويه</p> <p>هذا النوع يستعمل للرفع أكثر من السحب</p> <p>هذا النوع يستعمل للسحب أكثر من الرفع</p>	 
hatch	ظل	



<p>governor</p>	<p>مُنظم</p>	 <p>Simplified diagram of diesel engine governor</p>
<p>bimetal</p>	<p>فلزّين</p>	
<p>centrifugal filter</p>	<p>فيلتر طرد مركزي</p>	 <p>WÄRTSILÄ</p>
<p>fuel injector</p>	<p>حقن الوقود</p>	 <p>Fuel Injector (Cross Section)</p> <p>Legend: Solenoid Components (blue), Fuel Injector Assembly (grey)</p>
<p>oil mist detector</p>	<p>كاشفة بخار الزيت</p>	 <p>ENGINE SIDE WALL CRANKCASE OTHER SENSORS SENSOR UNIT COMMUNICATION LINK CABLE CONTROLLER</p>
<p>spark plug</p>	<p>شمعة الأشتعال</p>	

thermostatic valve	صمام ثرموستاتيكي	<p>Thermostatic valve for oil system</p>  <p>WÄRTSILÄ</p>
universal joints	مفصل عام	 <p>Fig 1.31, "J" and "JS" Series Machine-Finished Universal Joints</p> <p>Fig 1.32, BOS- trong Heavy-Duty Universal Joint</p>
combine	حصادة	
separator	فارزة الصورة فارزة إسمنت	
turbocharger	الشاحن التربينى ، تريبوشارجر	

oil pump	مضخة النفط	
damper	الصمام المنظم	
automation	أتمتة	
process	عملية هذا المخطط هو عملية الصب	
mechatronics	ميكاترونك	

cantilever crane	مرفاع كابولي	
punching machine	ماكينة تخريم	
punching	تخريم	
hook	كلاب ، معلاق	
differential gear	تركيبة تروس فارقية (تفاضلية)	
gate valve	صمام بوابي	
coolant	محلول تبريد (في الخراطة)	
simulation	محاكاة	
ballistics	علم القذائف	
beveloid gear	ترس شبه مخروطي	

gyroscope	جيروسكوب	
bogie	عربة	
boom	ذراع رافع	
Stream lines	خطوط أنسيابية	
throat	خانق ، عنق	
toughness	متانة	
ultimate strength	أقصى مقاومة ، المقاومة النهائية	
shift	تعشيق ، تغير موضع	
float-cut file	مبرد خشن	
gap	فجوة	
boiler	مرجل	
viscosity	لزوجة	
compressible	قابل للأنضغاط	
boundary layer	الطبقة الجدارية	
continuity	الحفاظ ، الأستمرارية	
production line	خط التوليد	
robot	الروبوت ، الأنسان الآلي	
synchronism	تزامن	
camber	أنحاء	
design	تصميم ، تخطيط ، رسم فني	
alignment	إنحياز ، تنظيم	
cross-section	مقطع عرضي	
cathodic protection	الحماية الكاثودية (من التآكل)	
forming	التشكيل ، و تشمل عملية الحدادة و السحب و الدرفلة و السك	

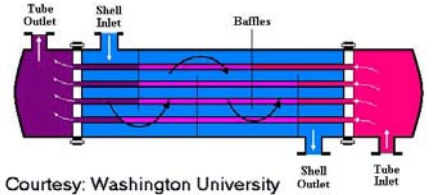
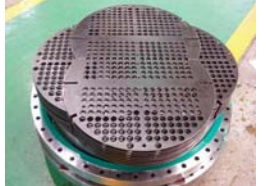
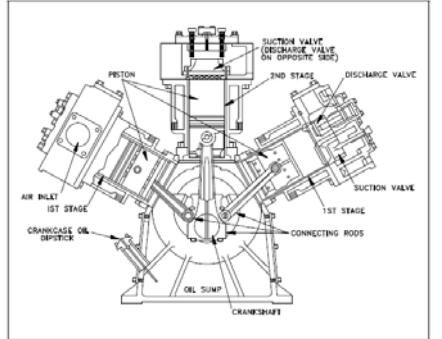
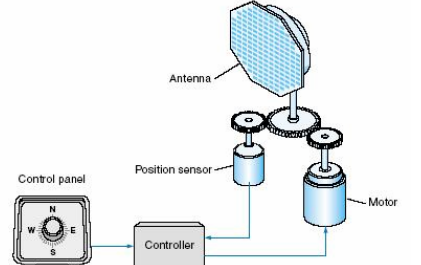
stamping	سك العملة	
tower crane	رافعة برجية	
shackle	صفد	
heat exchanger	مبدل حراري	 Courtesy: Washington University
baffle	صفحات تثبيت (الأنابيب داخل المبدل الحراري)	
compressor	ضاغطة	 Figure 1 Reciprocating Air Compressor
tachometer	مقياس سرعة الدوران	
servomechanism	مؤازرة	
stability	أستقرار	

معجم هندسة الميكانيك المصور

مسرد

إنجليزي عربي

English	عربي
abrasive-belt grinding	جلخ بسير أو حزام كاشط (خشن)
absolute pressure	الضغط المطلق
acceleration	التعجيل ، التسارع
acceleration vector diagram	مخطط متجهة التعجيل
accuracy	دقة
accuracy of gear	دقة الترس
actual size	القياس الفعلي (الواقعي)
addendum	طرف سن الترس (اديندوم)
adiabatic process	عملية ثابتة الحرارة
adjustable wrench	مفتاح قابل للتغير
ageing	شيخوخة ، عجز
aileron	الجنيح ، جزء متحرك من جناح الطائرة لحفظ التوازن
air bleed	ساحبة هواء
air compressor	ضاغطة هواء
air pre-heater	مسخن بدئي للهواء
air throttle	صمام (خانق) الهواء مجرا ضيق للهواء
air-fuel mixture	مزيج الهواء و الوقود
alignment	إنحياز ، تنظيم
alignment pin	دبوس التنظيم
alligator shear	مقصّ تمساحي
allowable stress	الإجهاد المسموح
allowance	مجاز
allowance for machining	الحدّ المسموح للعمل الميكانيكي على القطعة
alloy	خليط معدني
alpha iron	حديد الفا
alternating current	التيار المتردد
ammeter	مقياس التيار الكهربائي
amplifier	مُضخم ، مكبر (الصوت)
amplitude	مدى ، مدى الذروة
angle iron (bar)	عارضه مزويه
angle of friction	زاوية الاحتكاك
angle of torsion	زاوية الالتواء

angular acceleration	تعجيل الزاوية
angular belt drive	حركة سير (حزام) ذو زاوية
angular deviation	إنحراف الزاوية
angular displacement	إزاحه مزويه ، تغير مكان مزوي
angular velocity	سرعة الزاوية
annealing	تصلب ، تلدن (بالتحمية ثم بالتبريد)
anode	أنود ، القطب الموجب
antenna	هوائي
antifriction lining	تبطين مزلاقي تبطين مضاد للاحتكاك
anvil	سندان
archimedes worm	لولب أرخميدس
arm of a couple	ذراع الازدواج
arm of force	ذراع القوة
arrow-head	سهم
assembly drawing	خريطة التجميع
atmospheric pressure	ضغط الجو
automatic lathe	مخرطة أوتوماتيكية
automation	أتمتة
auxiliary view	مسقط مساعد
average of value	القيمة المتوسطة
axial load	تحميل محوري تحميل عمودي
axial-piston pump	مضخة كابسه محوريه
axle	محور العجلة
babbit	بابت بطانة من معدن بابت للمحمل أو لكرسي التحميل
backhoe loader	شاحن مع ذراع حفر
baffle	صفحات تثبيت (الأنابيب داخل المبدل الحراري)
ball	الكره ، الكره المعدنيه المتحركه في المحمل
ball bearing	محمل كروي
ball circulating nut	صموله دوارة الكرات
ball circulating screw	برغي دائر الكرات
ball thrust bearing	محمل كروي قائم يتحمل القوى العموديه و المحوريه

ballistics	علم القذائف
band	رباط (أوراق معدنيه)
bar	قضيب معدني
barrel-shaped roller	اسطوانه مدبيه ، برميلييه
base circle	دائرة الأساس
outside circle	الدائرة الخارجيه
pitch circle	دائرة الخطوات
base plate	الصفحة الأساسيه
basic-hole system	نظام الثقب أساسي
basic-shaft system	نظام المحور أساسي
battery	البطاريه
beam	عارضه
beam of uniform strength	عارضه متغيره الصلابه (نتيجة تغير المقطع)
bearing	محمل
bearing base	قاعدة المحمل
bearing bush	بطانه معدنيه
bearing shell	غلاف المحمل
bearing shoe	حذاء المحمل
bearing tooth-contact pattern	أثر ناجم عن تلامس أسنان الترس أثر الاحتكاك بين أسنان (الترس)
belt	سير ، حزام ، سيور
belt conveyer , belt conveyor	سيور مطاطي
belt tensioning	سحب سير (حزام)
bench	طاولة العمل
bending	تقوس
bending moment	عزم التقوس
bent wrench for hexagon-socket head screw	مفتاح مائل سداسي الرأس
bernoulli's law	قانون برنولي
bevel angle	زاوية ميل
bevel gear cutting tool	أداة (خراطة) تروس مخروطية
bevel gearing	تركيبية تروس مخروطية
bevel weld	لحام مائل

beveloid gear	ترس شبه مخروطي
billet	قضيب حديدي
steel billet	قضبان حديديه
billet mill	ماكينة درفلة القضبان المعدنية
bimetal	فلزين
bimetal shell	قشرة من معدنين
blade, knife	شفره ، سكين
blank holder	ممسك الصفحة (المعدنيه)
blast furnace	الافران العالية
block spring	نابض مطاطي
blow hole, pinhole	فقاعه ، حفر صغيره ينحبس داخلها الغاز في السكيبه
blower	نافخه
body-centered cubic lattice	شبكة مكعبيه مركزية
bogie	عربة
boiler	مرجل
bolt	برغي كبير ، مُصومل
bolt joint	وصله بالبرغي
boom	ذراع رافع
booster	التعزيز
boring	تجويف
boring head	لقم أداة الثقب رأس (أداة) التجويف أو الثقب
boundary friction	احتكاك حدّي
boundary layer	الطبقة الجدارية
box wrench	مفتاح براغي (صندوقي)
bracket	كتيفه ، شريحه
brake	فرمله ، مكبح
brake drum	اسطوانة المكبح
brass	النحاس الاصفر
brazed-tip tool	أداة خراطه مجهزة برأس الماس
brazing	لحام البرنز
Brinell hardness	صلادة برينل
brittle material	مادة هشه

broaching	تخديد داخلي
keyway broach	تخديد موضع الخابور
rifle	يحرز ، يحدد حلزوناً ، حلزنة داخل سبطانات البنادق
broaching machine	ماكينة تخديد
broaching tools	أدوات تخديد
bronze	برونز
bucket elevator	رافع سطلي
buckling	تحذب
built-in beam encastred beam	عارضه مقيدة الانتهايين
bulldozer	جرافه
burden	حمولة أو عبوئة الفرن
butt corner joint	وصلة تناكبيه مزوية
Butt weld	لحام تناكبي ، إملاء
butt welded joint	وصله لحام تناكبية (رأس برأس)
cable , wire rope	كابل الحبال المعدنية
cage, separator	حجيرات ، قفصات
cam	الحدباء الكام
cam mechanism	عتلة الكام عتلة حدباء
camber	أنحاء
camshaft	عمود الكامات
camshaft	عمود الحدبات عمود الكام
cantilever beam	عارضه ناتئة
cantilever crane	مرفاع كابولي
capacitor	مكثف كهربائي ، مواسع
carbon steel	(فولاذ صلب) فولاذ كربوني
carburetor	كاربراتور
carburizing	عمليات (تصلد) بالكربون تفحيم

cardan shaft	محور كاردان
carnot cycle	دورة كارنو
cast iron	حديد الصب ، حديد الزهر
Castigliano's first theorem	فرضية كاستيليانو الاولى
Castigliano's second theorem	فرضية كاستيليانو الثانية
casting	سكب ، صب (الحديد)
casting	الصب
casting process	عملية الصب
castle nut	صموله مُقلعه
cathode	كاثود ، القطب السالب
cathodic protection	الحماية الكاثودية (من التآكل)
center of area	مركز السطح
Center of gravity	مركز الثقل
central impact	صدمة مركزية
centre drill	ثاقب مركزي
centrifugal casting	صب طرد مركزي
centrifugal clutch	قابض طرد مركزي
centrifugal filter	فيلتر طرد مركزي
centrifugal force	قوة الطرد المركزي
centrifugal oil Separator	فارزة زيت طرد مركزي
centripetal force	قوة الجذب المركزي
chain	زناجير ، زنجير ، سلسله
chain hoist	رافعه زناجيريه
chamfer	شطب
channel	عارضه قناة
chaplet	إكليل
chassis	الشاسيه ، الهيكل المعدني
check valve	صمام احادي المسير
chemical composition	تركيب كيميائي
chill	مُبرّد
chip	برادة ، نحاته
choke	عنق
circulating lubrication	تزييت في دورة مغلقة
circumferential backlash	الارتجاج المحيطي
clamping	ملزم

clearance	فسحه ، أنطبق ، خلوص
clearance fit	خلوص ملائم (بدون فسحة)
close circuit	دارة مغلقة
closed die forge	حدادة بقالب مغلق
clutch	قابض
coarse-grained steel	فولاذ خشن الحبيبات
coating	طلاء
coaxiality gauge	قياس وحدة المحاور
coaxiality tolerance	تسامح وحدة المحاور
cock	حنفيه ، صمام بخرزة (كرة معدنية)
coefficient of friction	معامل الاحتكاك
coefficient of restitution	معامل الاسترداد
coil	الملف ، كويل
coke	فحم الكوك
collar	قبه ، طوق
collar journal	جورنال مطوق
collar thrust bearing	محمل أنضغاطي مطوق
collector	أداة لتجميع التيار
combine	حصادة
combined Dimensions	أبعاد مركبه
combustion chamber	غرفة (محفظة) الاحتراق
compass	فرجار
component of force	مركبة القوة
composition of forces	تركيب القوى
compound Table	طاوله مركبة
compressed air	هواء مضغوط
compressible	قابل للأنضغاط
compression	أنضغاط
compression stroke	شوط الانضغاط
compressive stress	إجهاد أنضغاطي
compressor	ضاغطة
concave milling cutter	أداة تقريز مقعره
concavity	تقعر
concentrated load	حمل متمركز ، حمل مركز
condensate	مكثف

conduction	التوصيل (الحراري)
conductor	موصل
cone clutch	قابض مخروطي
cone friction gearing	تتريس احتكاكي مخروطي
conical spring	نابض مخروطي
connecting rod	القضيب الرابط الذراع الرابط
constant-pursuer line	خط ثابت الضغط
constrain	تقييد
contact length	طول التلامس
contactor	قاطع و موصل
container	وعاء ، صهريج
continuity	الحفاظ ، الأستمرارية
continuity equation	معادلة الاستمرارية (الحفاظ)
continuous beam	عارضه متواصله
control desk	مكتب المراقبه
convection of heat	حمل حراري
converter furnace	الفرن المحول
convex milling cutter	أداة تقريز محدبه
convexity	تحذب
coolant	محلول تبريد (في الخراطة)
cooling	تبريد
cooling water	مبرد المياه
core	قلب ، نواة
core box	صندوق النواة
core drill	ثاقب قلبي
core of section	القسم الوسطي للمقطع وسط المقطع
Coriolis acceleration	تعجيل كوريوليس
corner joint	وصله مزويه
cotter pin	الدبوس أو المسمار الخابوري
split pin	
counterbore	ثقب تخويش
countersunk-head screw	برغي رأس مخوش
counterweight	ثقل موازن

coupling	مقرنه
coupling nut	صموله قارنه
cover	غطاء
cover plate	صفيحه مطليه
crack	شرخ
crane	رافع
crank	الكرنك
crank-and-rocker mechanism	عتلة الكرنك و الذراع
crankshaft	عمود الكرانك
crankshaft	عمود الكرانك
creep	الدأب ، حالة ميكانيكية تطرأ على القطعة بمرور الزمن الطويل
critical load	الحمولة الحرجة
critical temperature	درجة الحرارة الحرجة
cromizing	عمليات (تصلّد) بالكروم
cross fitting	تفرع رباعي
cross section	مقطع
cross -sectional area	مساحة المقطع
crossed-belt drive	حركة سير (حزام) متقاطع
cross-section	مقطع عرضي
crown wheel	ترس تاجي
crushing	سحق ، كسر
cupola (furnace)	فرن كوبولا
current	تيار (كهربائي)
curvilinear motion	حركة منحنية
cut-off	قطع
cutting	قطع
cutting edge	حافة القطع
cutting pliers	كماشه قاطعه
cutting speed	سرعة القطع
cutting tool	أداة أو شفرة القطع
cutting-off	القطع
cyaniding	تصلّد بالسيانيد
cylinder head	راس المحرك
cylindrical	اسطواني

cylindrical compression spring	نابض أسطواني أنضغاطي
cylindrical worm	ترس دودي اللولب على سطح أسطواني منحني سطح هذا اللولب خط
D'Alembert's principle	مبدأ دي المبيرت
damped oscillation	مخمد التذبذب
damper	مخمد
damper	الصمام المنظم
damping	تخميد
dedendum	جزر سن الترس (ديدندوم)
deep drawing	السحب العميق
deformation	تشوه
delta connection	اتصال المثلث
density	الكثافة
design	تصميم ، تخطيط ، رسم فني
detachable chain	زناجير انفصاليه
detail drawing	الخريطة الكاملة (مع الجزئيات)
diagram of distributed load	بياني توزيع الحمل
dial indicator	ساعة القياس
die, die casting	قالب ، قالب الصب
dielectric	عازل
diesel locomotive	قاطرات الديزل
differential gear	تركيبة تروس فارقية (تفاضلية)
dimension chain	أبعاد سلسليه
dimensioning	وضع القياسات (الأبعاد)
dimensions	أبعاد ، قياسات
direct current	التيار المباشر
direct extrusion	بثق مباشر
direct impact	صدمة مباشرة
directional control valve	صمام تحكم الاتجاه
displacement	الازاحه ، تغير المكان
distance sleeve	جُلبه لملأ الفاصله
distributed load	حمل متوزع ، حمل منتظم
distribution bar chart	بياني أعمدة التوزيع
double-action hydraulic	اسطوانة هيدروليكية مزدوجة الفعل

cylinder	
double-angle milling cutter	أداة تفريز مزدوجة الزاوية
double-riveted joint	وصله ببرشام مزدوج
double-row bearing	محمل ثنائي المسير
double-strand chain	زناجير مزدوجة
dowel pin	دبوس ضخم
draft, taper	انحدار القالب
drawing	السحب
drawing board	طاولة الرسم
drawing die	قالب السحب
drawing mill	ماكينة درفلة
drawing out	نقصان المقطع
drawing, drafting	رسم ، تخطيط
drill	ثقب ، ثاقب
drill chuck	ظرف أداة الثقب ، مقبض أداة الثقب
drilling	تثقيب
drilling machine	ماكينة الثقب
driving shaft	المحور المحرك
drum cam	كام اسطوانيه حدباء اسطوانيه
dry friction	احتكاك جاف
ductile material	مادة مرنة
dump truck	شاحنة قلابه
dynamic	الدايناميك
dynamic loading	حموله متحركه
eccentric load	تحميل لامتراكز
eccentric shaft	محور لا مركزي
economizer	مسخن بدئي
efficiency	الكفاءة
elastic curve	منحني المرونة
elastic deformation	تشوه مرن
elastic impact	صدمة مرنة
elasticity	مرونة
elbow	كوع ، مرفق
electric arc furnace	فرن القوس الكهربائي
electric circuit	دارة كهربائية

electric drill	مثقّب كهربائي
electric drive	المحركه كهربائيه
electric furnace	الفرن الكهربائي
electric generator	مولد كهربائي
electric motor	محرك كهربائي
electricity	كهرباء
electrolyte	الألكتروليت ، المنحل بالكهرباء
electromagnet	المغناطيس الكهربائي
electromagnetic Induction	حث كهرومغناطيسي
elevator	مصعد ، رافع
elongation	إطالة
embossing	إيجاد نتوءات
emboss	نتأ ، تزيين بنقوش بارزة
end mill	أداة تقريز تختلف هذه الأداة عن أداة الثقب من حيث الصنع و قدرتها على القطع في جميع الجهات لا كأداة الثقب في جهة واحدة .
energy	الطاقة
equation of equilibrium	معادلة التوازن
equilibrant force	قوة التوازن
equilibrium of forces	توازن القوى
evaporation	التبخير
Ewart chain	زناجير ايوارت
excavator	حفارة
exhaust hood	قلنسوة (الغازات) الخارجة
exhaust manifold	انشعابات الخروج (الغاز)
exhaust stroke	شوط العادم
exhaust valve	صمام العادم (خروج الغاز)
expanding mandrel	شاقه توسعيه
expansion stroke	شوط التمدد
explosive rivet	برشام انفجاري
extension line	خط ممتد
external thread	اسنان اللولب الخارجيه
external-contact friction	تتريس احتكاكي خارجي

gearing	
extrusion	البثق
eye-bolt	برغي ذو عروة مسمار ذو عروة
face	وجه
face milling cutter	أداة تفرز وجهي
face-centered cubic lattice	شبكة مكعبيه وجوه مركزيه
facing	طلاء
fame hardening	تصلد بالشعله
fan	مروحة
fatigue	عناء ، تعب ، كلال
fatigue fracture	كسر (نتيجة) الكلال
feed motion	حركة اللقم
feed pump	مضخة التغذية
feeler gauge	فيلر ، مقياس الفجوات
ferrous metal	المعادن الحديدية
file	مبرد
fillet	ركن
fillet radius	نصف قطر الركن
filter	فلتر
fin	زعنفة ، ريشة التوربين
fine-grained steel	فولاذ ناعم الحبيبات
finish cut	قطع ناعم
first angle projection	النظام الأوربي
fixed displacement pump	مضخة إزاحه ثابتة
fixed end	(عارضه) انتهاء ثابت
fixed joint	اتصال ثابت
fixture	تثبيتة
flange bearing	محمل شفي
flange fitting, collar nut	صموله خانقه ، إحكام بشفه
flanged shaft	محور ذو شفه
flanging	تشفيه
	إيجاد حافة للقطعة
flank	جناح ، جانب

flask	أسطمبه كل من جزئي القالب Cope Drag
flat belt	سير (حزام) مسطح
flat key	خابور مسطح
flatness	مسطح
flat-nose pliers	كماشه
flexible shaft	محور قابل للإنعطاف
float	عوامه ، طوافه
float-cut file	مبرد خشن
flow	سريان
flow rate	معدل السريان
flue gases	غازات المداخن
fluid friction	احتكاك سلس
flute	الشقّ الحلزوني (برأس أداة الثقب)
flywheel	الحذاقه دولاب الموازنة
follower	تابع الحدياء
force	القوة
force vector	متجهة القوة
forced oscillation	التذبذب القسري
forces polygon	مضلع القوى
forces system	منظومة قوى
forging	حداده
forging press	مضغط حدادة ، مكبس الحدادة
forming	التشكيل ، و تشمل عملية الحدادة و السحب و الدرفلة و السك
foundry defects	عيوب السبك
four-jaw chuck	ظرف رباعي الفكوك
four-stroke cycle	رباعي الأشواط
fracture, rupture	كسر
free body	جسم حرّ
free fall	سقوط حرّ
free vibration	اهتزازات حرة
frequency	التردد

friction	الاحتكاك
friction clutch	قابض احتكاكي
friction force	قوة الاحتكاك
friction gearing	التتريس الاحتكاكي
front view	مسقط أمامي
frontal plane of projection	صفحة الإسقاط الأماميه
fuel	وقود
fuel injection	حقن الوقود
fuel injector	حقن الوقود
fuel pump	مضخة الوقود
furnace	الفرن
fuse	فيوز
gamma iron	حديد غاما
gantry crane	رافعه جسريه
gap	فجوة
gas turbine	توربين الغاز
gas welding	اللحام بالغاز
gasket	حشية
gate valve	صمام بوابي
gauge block	معدات قياس جوهانسون (johansson) معيار جوهانسون
gear clutch	قابض مسنن
gear coupling	مقرنه مسننة
gear cutting	تفريز أو قطع العجلات المسننة
gear grinding	جلخ الترس
gear hobbing cutter	أداة تفريز (مُسِنَّات) مخددة
gear making	صنع الترس (العجلة المسننة)
gear pump	مضخة تروس
gear set , (toothed) gear	تروس، عجله مسننه
gear shaving	كشط العجلة المسننة
gear Tooth Vernier caliper	ورنية (قياس) أسنان الترس
caliper	عيار ، قطر داخلي لأسطوانة جوفاء
gear-type hydraulic motor	محرك هيدروليكي نوع ترسي

general view	المقطع العام
Geneva mechanism	عتلة جنيف
Geneva wheel	عجلة جنيف
gib head taper key	خابور مسدق برأس مثبت
globoidal	ترس (دودي) اللولب على سطح كروي منحني سطح هذا اللولب دائره
go-gauge	معيّار - يذهب
governor	مُنظم
grader	ممهدة
grain	حبه
graphite	جرافيت
grease	شحم ، دهن ، كريس
grease fitting	ماسورة التشحيم
grey iron	حديد الزهر الرمادي
grinding	جلىخ ، تجليخ
grinding dish wheel	قرص جلىخ مقعر
grinding machine	ماكينة جلىخ
grinding wheel	قرص جلىخ ، حجرة التجليخ
gripper	قابض
groove	أخدود ، ثلم ، يتخذد يشكل أخدوداً
groove seal	مانع تسرب مُخدّد
grooved straight pin	دبوس ذو فتحة
grooving	تخديد
ground clamp	كلاب (الإتصال) بالأرض
guideway	المسلك الهادي
gyroscope	جيروسكوب
hacksaw	منشار المعادن
half-round file	مبرد نصف دائره
hammer	مطرقة
hand grinder	جالخة (كهربائية) يدوية
hand tap	مقبض اللولبة الداخلية
diestock	مقبض لقمة اللولبة
hand winch	رافعه (وينش) يدويه

hand-held shield	واقي يدوي
hanger	معلق
hardening	تصلب ، تصلّد ، تقسيّة
hardening	تصلب ، تصلّد
hardness	صلادة ، قسوة (السطح)
hardness tester	تجربة الصلادة
harmonic vibration	اهتزازية توافقيه
hatch	ظل
head	ارتفاع
heat engine	محرك حراري
heat exchanger	مبدل حراري
heating	تسخين
heat-treating furnace	فرن المعالجه بالحرارة
helical gearing	تركيبية تروس حلزونية، تروس حلزونية
herringbone gear	ترس الرنكه
hexagonal bar	قضيب سداسي
hexagonal head screw	برغي سداسي الرأس
hexagonal lattice	شبكة سداسية الشكل
hexagonal nut	صمولة سداسيه
hexagon-socket head screw	برغي رأس سداسي التجويف
hidden outline	خط غير مرئي
high-carbon steel	فولاذ عالي الكربون
hinge	مفصل
hole , bore	ثقب
hollow shaft	محور مجوّف
hook	كلاب ، معلاق
hook end	إنتهاء كلاب
Hooke's law	قانون هوك
hopper bin	صندوق (خزان) قمعي
horizontal Plane of Projection	صفحة الإسقاط الأفقيه
hose	خرطوم (مياه)
housing	مسكن
hydraulic accumulator	مخترنه هيدروليكيه
hydraulic cylinder	محفظه هيدروليكيه ، أسطوانة هيدروليكية
hydraulic jack	رافعه ، جك هيدروليكي

hydraulic motor	محرك هيدروليكي
hydraulic power drive	قوة (مائع) هيدروليكيه محركه
hydraulic press	مضغط (برس) هيدروليكي
hydraulic reservoir	خزان هيدروليكي
hydraulic resistance	مقاومة المائع (الهيدروليكيه)
hydrodynamic bearing	محمل هيدروديناميكي
hydrostatic bearing	محمل هيدروستاتي
hypoid gear	تروس هيبويدييه ، ترس هيبويدي
hysteresis loop	حلقة التخلفيه (المغناطيسييه)
I-(beam) girder, joist	عارضه I
impact	صدمة
impact test	أختبار الصدمة
Impurity	شائبه
indifferent equilibrium	توازن غير مبال
indirect extrusion	بثق غير مباشر
induction furnace	فرن الحث (الكهربائي)
induction hardening	تصلد بالحث (الكهربائي)
inertia	القصور ، العطالة
inertia force	قوة العطالة
ingot	سكبييه معدنييه
inlet manifold	انشعابات الدخول (الغاز)
inlet stroke	شوط السحب
inlet valve	صمام دخول (الغاز)
inner ring	الحلقة الداخليه
inspection gauge	معيار التفتيش
intensity of distributed load	كثافة توزيع الحمل
interchangeability	قابلية التبادل
interference	تداخل
interference fit	تداخل ملائم (بدون فسحه)
internal combustion engine	محرك الاحتراق الداخلي
internal grinding	جلك داخلي
internal grinding tool	أداة جلك داخلي
Internal thread	اسنان اللولب الداخليه
internal-contact friction gearing	تتريس احتكاكي داخلي
intersection of axes	تقاطع المحاور

involute	منحني المنشأ منحن يكون محلاً هندسياً للطرف الحر لخيوط يظل مشدود عندما يلف حول منحن معلوم ، و يكون الخيوط دائماً مماساً للمنحن المذكور .
involute spline joint	وصلة أخاديد منحنية ، شكل رأس الحديد منحن
involute tooth system	منظومة أسنان منحنية المنشأ
involute worm	ترس دودي لولبي منحني سطح هذا اللولب هو منحنية المنشأ
involute-profile measuring	قياس منحنية الترس
iron-carbon diagram	منحني الحديد-الكربون
iron-carbon equilibrium diagram	بياني توازن الحديد-الكربون
isochore	خط يبين الرابطة بين الضغط و الحرارة في الحجم الثابت
isometric projection	إسقاط ايزومتري إسقاط منظوري
isothermal hardening	تصلد ثابت الحرارة
isothermal line	خط ثابت الحرارة
isothermic process	عملية ثابتة الحرارة
isovolumic process	عملية ثابتة الحجم
jaw	فك
jaw clutch	قابض فكي
joint	وصلة ، اتصال
joint flash	نتوء ، نتوءات ، المعدن الزائد و اللاصق على الخط الفاصل بين جزئي السكينة
Journal	جورنال ، جزء من المحور الذي يستند على محمل و يرفع بضغط الزيت
key	خابور
key and spline joints	وصلات بالخابور و الأخاديد
spline	أخاديد ، لسيّن
key joint	وصلة بخابور
key-set milling cutter	أداة تقريز موضع الخابور

keyway, keyseat	مسلك أو مجرى الخابور ، موضع الخابور
killed steel	فولاذ شبه ميت
kinematic	الكينماتيك ، حركي
kinetic	حركي
kinetic energy	الطاقة الحركية
kinetic friction	احتكاك حركي
knurling	تعجير
knurl	عجرة ، نتوء
knurling tool	أداة تعجير
labyrinth ring	حلقة (مانع تسرب) مجوفه
labyrinth seal	مانع تسرب مجوف مانع تسرب ملتوي
ladle	مغرفة (الصب)
laminar	رقائقي
lap joint	وصله تراكبيه
lap welded joint	وصله تراكب باللحام
lathe	مخرطة
lathe engine	ماكينة خراطة
lathe tool	أداة الخراطة
leader line	الخط الهادي
leaf spring	نابض ورقي ، الياي الورقي
leather belt	سير (حزام) جلد
left-hand thread	جهة اللولب لليسار ، سن يسارية
lift truck	شاحنه رافعه
line of action	خط العمل ، خط الأثر
line of action	خط العمل ، خط الأثر
link	رابط ، ذراع ، ساعد
liquid solution of carbon in iron	حل الكربن السائل في الحديد
load	حمل
loader	شاحن ، مُحمل
loading	تحميل ، حموله
lobing	مضلع

locknut	صمو له قافله
loose piece	قطعه زائده
lorry, truck	شاحنه
low-carbon steel	فولاذ منخفض الكربون
lower deviation	الإنحراف السفلي
lubricating gun	مدفع التزيت
grease gun	مدفع التشحيم
lubrication	تزييت ، تشحيم
lubrication pump	مضخة التزيت
machine tools	أدوات الخراطة
machining	التشغيل ، عمل ميكانيكي يشمل جميع الأعمال الميكانيكية على القطعات كالخراطة و التفريز و الجلخ و الشطب و الكشط و الثقب
magnetic field	المجال المغناطيسي
magnetic particle clutch	قابض مغناطيسي
magnification factor	عامل التضخيم
magnitude	كميه ، قدر
mandrel	شاقة ، عمود دوران المخرطة
manipulator	مناور
manometer	مقياس الضغط
manual lubrication	تزييت يدوي
martensite	مارتنسيت
mass	الكتلة
maximum limit	الحدّ الأقصى
maximum stress	أقصى إجهاد
mean stress	متوسط الإجهاد
mean velocity of flow	السرعه المتوسطة للسريان
measurement	قياس
measurement equipment	معدات القياس
mechanical drive	المحركه الميكانيكيه
mechanical jack	رافعه ميكانيكيه (مسننة)
mechanism	الآلة أو التقنيه ، العتلة
mechatronics	ميكاترونيك
medium-carbon steel	فولاذ متوسط الكربون

melting	ذوبان
metal spinning	تشكيل بالدوران
micrometer	ميكرومتر
microscope	ميكروسكوب
milling	تفريز
milling cutter	أداة التفريز
milling machine	ماكينة تفريز
minimum limit	الحد الأدنى
minimum stress	أدنى إجهاد
modulus of elasticity	معامل المرونة
Mohr's circle	دائرة مور
molten metal	المعدن المنصهر
moment center	مركز العزم
moment of force	عزم القوة
moment of inertia	عزم العطالة العزم بالنسبة للسطح
monorail	خط حديدي أحادي
Morse taper	مستدق مورس
motion	حركة
motive force	القوة المحركة
mould	قالب
mould core	نواة القالب
movable joint	اتصال متحرك
muffler	كاتم الصوت
multiple V-belt	سير (حزام) من عدة أحزمة بشكل V
multiple-leaf spring	يايات ورقية ، نابض متعدد الاوراق
multiple-strand chain	زناجير متعدده
natural ageing	عجز طبيعي
natural frequency	تردد طبيعي
needle roller	أبره أسطوانيه
neutral plane	الصفحة المحايدة
Newton's law of motion	قانون نيوتن في الحركة
nipple	النبيل ، وصله بين أنبوبين
nitriding	تصلد بالنيتروجين
nominal size	القياس الاسمي

non flatness	غير مسطح
non parallelism	لا توازي ، لا تطابق
non straightness	(سطح) غير ملس
non-contact seal	مانع تسرب غير تلامسي
nonferrous metal	معادن لا حديدية
normal distribution	توزيع عادي
normal force	قوة عموديه
normal stress	إجهاد ناظمي (عمودي)
normalizing	تطبيع
notch	حز
notching shear	مقص حز
notch	حز
not-go-gauge	معيار - لا يذهب
nozzle	منفتح ، فوهه ، نافوره ، مسرب
number of teeth	عدد الأسنان
number of thread per inch	عدد الاسنان في الانش الواحد
numerical control	تحكم عددي
nut	صموه
oblique impact	صدمة منحرفة
oil cup	غطاء الزيت
oil feeder	مغذي الزيت
oil film	قشرة من الزيت
oil groove	أخدود (مسلك) الزيت
oil level	مستوى الزيت
oil mist	بخار الزيت
oil mist detector	كاشفة بخار الزيت
oil pocket	ضخامة (طبقة) الزيت
oil pump	مضخة النفط
oil strainer	مصفاة الزيت
oil-actuated friction clutch	قابض زيتي (انتقال الحركة من خلال الزيت)
turbo	تربو
Oldham coupling	مقرنة أولدهام
open circuit	دارة مفتوحه
open die forge	حدادة بقالب مفتوح

open feeder	مغذي مفتوح
open-hearth steel	الموقد المفتوح
optical gauge	قياس بصري (بالحزم الضوئية)
orifice	فوهه ، ثقب ، فتحة
orthographic projection	إسقاط قائم
oscillatory motion	حركة تذبذبية
outer ring	الحلقة الخارجيه
oval-head screw	برغي رأس بيضوي
ovality	لا دائرية ، بيضوية
overdrive transmission	تحويل مضاعف السرعة
overhead conveyer	سيور رأسي
oxygen cutting	قطع بالأكسجين
pallet	منصه نقله
parallel Dimension	أبعاد متوازيه
parallel forces system	منظومة قوى موازيه
parallelism	توازي
parallelogram of forces	متوازي أضلاع القوى
part	قطعه ، جزء
partial auxiliary view	مسقط جزئي مساعد
parts list	جدول القطعات
path	مسير
pattern	النموذج الخشبي
pendulum	البندول ، رقاص
period	دوره ، فترة
perpendicularity	تعامديه
phase	حالة
piercing	ثاقب
slug	قطعه زائده
pig iron	حديد السكب ، حديد خام
pin	دبوس ، مسمار
pin ,collar pin	دبوس أو مسمار ، دبوس التثبيت
pin-face wrench	مفتاح ذو دنبوس
pinion	العجله المسننه الصغيره
pinion-shaft	محور ترسي

pipe coupling	مقرنة انابيب
pipeline	خط انابيب
piston	كابس
pitch	خطوة ، خطوات الفاصله بين سنين على اللولب
pitch circle	دائرة الخطوات دائرة منتصف أسنان العجلة المسننة
pitch diameter of thread	قطر (دائرة) خطوات اسنان اللولب
pitch gage	مقياس خطوات (البرغي)
pitch of a joint	الفاصله بين كل وصلة (برشام)
plain milling cutter	أداة تفريز بسيطة
planar mechanism	عتله مستويه عتله مسطحه
plane of projection	صفحة الإسقاط
Plastic deformation	تشوه لين
plasticity	ليونه
plate	صفحة
plate	لوح (معدني)
plunge grinding	جلخ دوار القطعة تدور و الحجرة ثابتة
pneumatic hammer	مطرقه هوائيه (نيوماتيكيه)
pneumatic motor	محرك هوائي
pneumatic power drive	قوة (هوائيه) نيوماتيكيه محركه
point of application	نقطة تأثير القوة
poisson's ratio	نسبة بواسون
porosity	مساميه ، تخلخل
Potential energy	الطاقة الكامنة
pouring basin	حوض الصب
power	القدرة
power screwdriver	مفك براغي كهربائي
preload bearing	محمل واقى من القوة البدئية
preload spring	زنبرك واقى من القوة البدئية
press brake	مضغط ثني

	مكبس ثنائي
pressing	الكبس
pressure	ضغط
pressure control valve	صمام التحكم في الضغط
pressure diagram	بياني الضغط
pressure head	ارتفاع الضغط
pressure loss	فقدان الضغط
pressure reducing valve	صمام خفض الضغط
pressure relief valve	صمام تخفيف الضغط
principle axis	المحور الرئيسي
principle of conservation	مبدأ الحفاظ
principle stress	الإجهاد الرئيسي
process	عملية
production line	خط التوليد
profile Plane of Projection	صفحة الإسقاط الجانبيه
projection	إسقاط (التصوير)
pull factor	عامل السحب
pulley	بكره
pump-motor unit	وحدة مضخة محركه
punching	تخريم
punching machine	ماكينة تخريم
pure shear	القصّ التامّ
quantity of heat	كمية الحرارة
quarter-turn belt drive	حركة سير (حزام) 90 درجة
quenching	إسقاء
race	مسير الكرات مسير حركة الكرات في الحلقة الداخليه و الخارجيه
rack-and-pinion	جريدة مسننة و بنيون ، عجلة و جريدة مسننة
radial and thrust bearing	محمل (القوى) المحوريه و الشعاعيه
radial bearing	محمل شعاعي
radial cam	كام شعاعيه حذاء شعاعيه
radial load	تحميل نصف قطري تحميل شعاعي

radial runout	خروج عن الأستدارة (شعاعية)
radiation	التشعشع (الحراري)
radius of gyration	نصف قطر الدوران
range of scatter	حدود تبعثر (القياسات)
ratchet gear	عجله مسننه لماسك
pawl , detent	ماسك
rating life of a bearing	مدة عمر المحمل
reaction	رد فعل
reamer	موسع الثقب
reaming	توسيع الثقوب ، مُنعم الثقب لتلائم المحور و الثقب
reamer	موسع الثقوب
reciprocating motion	حركة ذهاب و إياب
recrystallization	بلورة مجددة
rectifier	أداة تحول التيار المتردد الى مباشر
rectilinear motion	حركة مستقيمة
reduction gear unit	وحدة تروس تناقصيه
relative motion	حركة نسبية
resistance	مقاومه كهربائيه
resistance force	القوة المقاومه
resistor	المقاوم
resolution of force	تحليل القوة
resonance	رنين
resultant	القوة المحصلة
retaining ring	الحلقه الضامنه
rheostat	المقاومه المتغيره
rib	ضلع ، نتوء ، خديد
right-hand thread	جهة اللولب لليمين ، سن يمينية
rigid (fixed) coupling	مقرنه ثابتة
rigidity, stiffness	صلابه
rimming steel	فولاذ مضطرب
ring spring	زنبرك حلقي
rivet	برشام ، دسام

rivet joint	وصله ببرشام
riveting	برشمة
robot	الروبوت ، الأنسان الآلي
rocker	الذراع المتأرجح
Rockwell hardness	صلادة روكويل
roll bending	تقوّس بالأسطوانات
roll seaming	إيجاد درز (شق) بالأسطوانات
seam	درز
rolled stock	المعدات الناتجة عن عملية الدرفلة
roller	بكرة ، اسطوانه
roller	الاسطوانه ، الاسطوانه المعدنيه المتحركه في المحمل
roller chain	زناجير اسطوانيه
rolling	الدرفله
rolling friction	احتكاك الدحرجة
root	جذر (دائرة إنتهاء سن العجله المسننة)
rope	حبل
rotary cutter	شفرة قطع مدورة
rotary file	مبرد دوار
rotary shear	مقصّ دوار
rotary table	طاولة (تثبيت) دواره
rotary table vertical-spindle surface grinding machine	ماكينة جليخ مع طاولة دواره و محور (ضبط) عمودي
rotary valve	صمام دوار
rotating slotted link	رابط ذو شق دوار
rotational motion	حركة دورانية
rotor	الجزء المتحرك من المحرك الكهربائي
rotor drum	الاسطوانه الدواره
rough cut	قطع خشن
roughness comparison specimen	عينة لمقارنة خشونت السطح
round bar	قضيب دائري
round belt	سير (حزام) دائري
round file	مبرد مدور
round nut	صموله مستديره

round-head screw	برغي رأس كروي
roundness instrument	أداة (قياس) الأستدارة
round-nose pliers	كماشه انتهاء دائري
rubber belt	سير (حزام) مطاطي
rubber type coupling	مقرنه نوع مطاطية وجود مطاط بين شطري المقرنه
rudder	الدفه ، دفة القيادة في السفينه
running system	منظومة التدفق (تدفق الفلز المذاب)
saddle key	خابور سرجي
safety factor	عامل الأمان
safety valve	صمام الامان
sand bunker	مستودع الرمل
sand inclusion	ترمل
sand mould	قالب الرمل
saturated vapour	بخار مشبع
scale	مقياس ، نسبة القياسات
scrap	قصاصه ، أنقاض
scraper	كاشطة
screw	برغي
screw conveyer	ناقل حلزوني ، سيور حلزوني
screw pump	مضخه لولبيه
screwdriver	مفك البراغي
seal	مانع التسرب ، سداد
sealing	منع تسرب ، اغلاق محكم
sealing ring	مانع تسرب حلقي
seamless pipe	أنبوب سلس (بدون لحيم)
section (shape) mill	ماكينة درفلة جانبية
section mill roll	أسطوانة ماكينة درفلة جانبية
section modulus	معامل المقطع
segmental grinding wheel	قرص جليخ مسنن
Self-acting clutch	قابض ذاتي
self-aligning bearing	محمل ذاتي التنظيم
self-lubrication bearing	محمل أو بطانة تزييت نفسها نتيجة وجود مواد مزلقة في تركيباتها
semielastic impact	صدمة شبه مرنة

semi-killed steel	فولاذ ميت
sense	اتجاه
separator	فارزة
serrated joint	وصله أخاديد مسننه
servomechanism	مؤازرة
set of blades	مجموعة من الشفرات
set screw	برغي التنظيم ، برغي الزنق
set valve	صمام المقارنة
shackle	صفد
shaft	عمود ، محور
shaping	قشط
shaping machine	ماكينة القشط ، قاشطة
shear	قصّ
shear force	قوة القصّ
shear strain	أنفعال القصّ ، تشوه القصّ
shear stress	إجهاد القصّ
shearing	قصّ
shearing blade	شفرة القصّ
shearing machine	ماكينة قصّ
sheet	صفيحه (معدنيه)
sheet mill	ماكينة درفلة الصفائح
shell	قشرة
shell-type core drill	ثاقب بدون ساق
shield	درع
shift	تعشيق ، تغير موضع
shock resisting steel	فولاذ مقاوم الصدمة
Shore hardness	صلادة شور
shoulder	كتف
shoulder nipple	وصله مسننه من الداخل
shrinkage	انكماش
silent chain	زناجير صامته
Simple cubic lattice	شبكة مكعبيه بسيطه
simulation	محاكاة

sine bar	مسطرة جيب
single-action hydraulic cylinder	مسطرة لقياس إنحدار السطوح اسطوانة هيدروليكية مفردة الفعل
single-bevel weld	لحام V مشطوب من طرف واحد
single-point threading tool	أداة تسنين أحادية
single-row bearing	محل احادي المسير
single-U weld	لحام U من طرف واحد
double-U groove weld	لحام شطب (أخدود) مزدوج بشكل U
single-V weld	لحام V من طرف واحد
size deviation	إنحراف أو خطأ القياس
size scatter	تبعثر القياس
sketch	طرح ، المخطط البدئي و البسيط
skew bevel gear	تروس مخروطيه مائله
slab	لوح
slab ingot	سكبية معدنيه مسطحه
slide block	كتلة انزلاقيه
slider-crank mechanism	عتلة كرانك انزلاقيه
sliding bearing	محمل انزلاقي
sliding friction	احتكاك انزلاقي
sliding slotted link	رابط انزلاقي ذو شق
slitting cutter, slitting saw	أداة قطع مخددة
slotted link mechanism	عتلة رابط ذو شق
slotting	شقب
slotting machine	الماكينه الشقبية
slotting tool	أداة الشقب
soaking out, equalizing	تساوي الحرارة
soaking time	الفترة الزمنية لتساوي الحرارة
socket wrench	مفتاح براغي مجوف
Solar cell	الخلايا الشمسيه
soldering	لحام بالرصاص
solid body	الجسم الصلب
solid housing	مسكن من قطعه واحده

solid pattern	نموذج صلب
solid shaft	محور ممتلاً
solid solution of carbon in iron	حل الكربون الصلب في الحديد
source of electricity power	مصدر الطاقة الكهربائي
span	اتساع ، باع
spark ignition	شرارة أو جدحة الاشتعال
spark plug	شمعة الأشتعال
spatial mechanism	عتله فضائيه
special machine tool	أدوات خراطة خاصة
specific gravity	الوزن المخصوص
specific heat	الحرارة المخصوصة
spherical journal	جورنال كروي
spiral gear	ترس لولبي أو حلزوني
spiral spring	زنبرك لولبي أو حلزوني
spline joint	وصله أخاديد ، وصلة أسينية
spline shaft	محور أخاديد
split housing	مسكن من قطعتين
spool valve, Slide valve	صمام انزلاقي
spring	زنبرك ، نابض
spring coil	ملف النابض
spring lock washer	واشر قافل زنبركي
spring rate	نسبة النابض
sprocket	سن العجلة المسننة
sprocket wheel	عجلة أو إطار مسنن
sprue	مسلك
square bar	قضيب مربعي
squaring shear	مقصله
gate shear	مقصلة بوابية
guillotine shear	
stability	أستقرار
Stable equilibrium	توازن مستقر
stamping	صك ، سك العملة

stand (dial indicator)	منصة (ساعة القياس)
standard deviation	الإنحراف المعياري
standardization	التوحيد القياسي
star connection	اتصال النجمة
static	الستاتيكي ، سكوني
static friction	احتكاك سكوني
Static loading	حموله ساكنه
statically indeterminate beam	عارضه غير محددة استاتيكيًا
stator	الجزء الثابت من المحرك الكهربائي
steady rest	الحلقة الثابتة ، الحزام الثابت
steam engine	محرك بخار
steam generating unit	وحدة توليد البخار
steel	فولاذ
stem	جذع ، قضيب
step drill	ثاقب مُدرّج
stepless speed variations	تغير مستمر للسرعة
stepped shaft	محور مُتدرّج
stepped speed variation	تغير سلمي للسرعة
straight spline joint	وصله أخاديد مستقيمه
straightness	(سطح) ملس
strain	تشوه ، أنفعال ، تغير بُعد
strain energy	طاقة الأنفعال
Stream lines	خطوط أنسيابية
strength	مقاومة
strength rupture	مقاومة التمزق
stress	إجهاد ، جهد
stress concentration	تركيز أو تمركز الإجهاد
stress relieving	تخفيف الإجهاد
stress-strain diagram	بياني الإجهاد - الأنفعال
stretch forming	تشكيل بالتمديد
strip	شريط (معدني)
structural steel	فولاذ البناء
stud , Stud-bolt	برغي ذو رأسين
superheater	مسخن فائق
support	دعامه ، سند

support	حامل
support	مسند ، دعامة
surface hardening	تصلد سطح (القطعة)
surface roughness	خشونة السطح
swell, ram-off	انتفاخ
switch	مفتاح (كهربائي)
symmetry	تناظر
symmetry axis	محور تناظر
synchronism	تزامن
tachometer	مقياس سرعة الدوران
tang	إنهاء أداة الثقب
tap	لولبة داخلية
taper	مستدق مخروط
taper angle	زاوية الاستدقاق
taper journal	جورنال مخروطي
taper key	خابور مستدق الطرف
taper pin	دبوس مخروطي
taper roller	اسطوانة مخروطية
taper sunk key	خابور مستدق ثابت
tapping	تلويب ، لولبة داخلية
Tee beam	عارضه T
tee fitting	تفرع ثلاثي
telescope shaft	محور متداخل ، محور تلسكوبي
telescoping hydraulic cylinder	اسطوانة هيدروليكية تلسكوبية
temperature	الحرارة
template	قالب نموذج تصنع منه القطع
tensile stress	إجهاد الشدّ
tensile test	تجربة (أختبار) الشدّ
tensile test specimen	عينة اختبار الشدّ
tension	توتر
terminal	محطة (تجمع أو توزيع) ترمنال

thermal conductivity	الموصيلية (الحراري)
thermodynamic process	عملية ترموديناميكية
thermostatic valve	صمام ترموستاتيكي
third angle projection	النظام الأمريكي
thread	سن اللولب ، اسنان اللولب
thread cutting	تسنين
thread gauge	معيّار أسنان (الصموه)
thread profile	المظهر الجانبي لاسنان اللولب
thread ring gauge	معيّار أسنان (البرغي)
threaded joint	اتصال باسنان اللولب
threading	تسنين
threading die	لقمة اللولبة
three-dimensional stress	إجهاد ثلاثي الأبعاد
three-jaw chuck	ظرف ثلاثي الفكوك
three-phase current	تيار ثلاثي الأطوار
throat	خانق ، عنق
throttle valve	صمام خانق
thrust bearing	محمل (القوى) المحوريه
thrust journal	جورنال انضغاطي
tightening	تشديد (ضبط) سدّ ، أغلاق
tightening torque	عزم السدّ أ والأغلاق
torque meter	مقياس العزم
time	زمان
time belt	سير (حزام) التوقيت سير (حزام) زمني
title block	جدول عنوان (الخريطة)
T-joint	وصله- تي
tolerance	تسامح ، تجاور
tool holder	ماسكة أداة الخراطة
tool point	رأس أداة الخراطة
tool shank	ساق أداة الخراطة
tool wear	تآكل (نتيجة احتكاك) آلة القطع
tools steel	فولاذ الأدوات
tooth tip	قمة سن العجله

toothed washer	واشر مسنن
toothing	تسنين
torque	عزم الدوران
torsion spring	زنبرك ألتوائي
total-loss lubrication	تزييت مركزي
toughness	متانة
tower crane	رافعة برجية
tracing duplicating lathe	مخرطة إستنساخيه
tracing paper	ورق الرسم
tractor	جرار
tractor (chain)	جرار بسير
trailer	عربه مقطوره
transfer of heat	انتقال الحرارة
transformation range	نطاق التحويل
transformer	محواله كهربائيه
transfusion weld	لحام اختراقي
translation power screw	برغي محول القدرة
translational motion	حركة أنتقالية
transmission box	صندوق التروس صندوق التحويل (السرعة)
triangle	مثلث
triangle of forces	مثلث القوى
truck conveyer	سيور مجهز بعربات
truck trailer	شاحنه مقطوره
truss	دعامه
T-slot milling cutter	أداة تقريز موضع بشكل حرف T
T-square	مسطرة تي
tube	أنبوب ، ماسورة
tube-rolling mill	ماكينة درفلة الأنابيب
turbine	توربين
turbocharger	الشاحن التربينى ، تربوشارجر
turbojet	تربوجت ، توربين نفاث
turbulent	مضطرب
turning	خراطه
turning	خراطة

turret lathe	مخرطة برجيه
two-dimensional stress	إجهاد ثنائي الأبعاد
two-stroke engine	ثنائي الأشواط
ultimate strength	أقصى مقاومة ، المقاومة النهائية
underdrive	تناقصي
uniaxial state of stress	إجهاد أحادي المحور
unification	توحيد
uniform distribution	توزيع موحد
uniform motion	حركة موحدة أو متشابهة
union fitting	تركيبية وصل أنبوبين ببعضهما
unit (dummy) load	الحمل الواحد الحمل الأساسي
universal joint, Hooke's coupling	مقرنة هوك
universal joints	مفصل عام
universal machine	ماكينة (خراطة) عامة
unstable equilibrium	توازن غير مستقر
upper deviation	الإنحراف العلوي
upsetting	تضخيم رأس القطعة
useful work	الشغل المفيد
V belt	سير (حزام) بشكل V سير (حزام) بشكل سبعة
V block	كتلة بشكل V
V thread	أسنان لولبية بشكل السبعة
vacancy	فراغ ، مكان شاغر
vacuum pump	مضخة خلا
valve	صمام
valve tappet	صمام الاصبع الغماز
vane motor	محرك ريشي (ذو ريش)
vane pump	مضخة ريشية
vapor condenser	مكثف البخار
vapour (vapor)	بخار
variable displacement pump	مضخة إزاحه متغيره

velocity	سرعة
velocity fluctuation	تغيرات السرعة تقلبات السرعة
velocity ratio	نسبة السرعة
velocity vector diagram	مخطط متجهة السرعة
velocity-time diagram	بياني السرعة-الزمن
venture throat	صمام (خائق) ذو مخروطين مجرا ضيق ذو مخروطين
vernier caliper	الورنية
vernier scale	مقياس الورنية
Vertical Slide	طاولة أنزلاقيه عموديه
vibration	الاهتزاز
vice	ماسكه
Vickers hardness	صلادة فايكرز
view	مسقط ، منظر
view from above	مسقط رأسي
view from behind	مسقط من الجانب
view from below	مسقط من الأسفل
view from the left	مسقط من اليسار
view from the right	مسقط من اليمين
viscosity	لزوجه
viscosity	لزوجة
visible outline	خط مرئي
voltage	فولت
voltmeter	فولتметр ، مقياس الفولتيه
washer	واشر
water spray	رش الماء
water tank	خزان ماء
wheel type tractor	جرار بعجلات
weld	لحام
welded joint	وصله باللحام
white cast iron	حديد الزهر الابيض
welding helmet	خوذة اللحام
wing	جناح
wire diameter	قطر السلك

woodruff key	خابور نصف قرص
work	شغل
workpiece	قطعة العمل
worm gear	عجلة و ترس دودي
wrench	مفتاح البراغي
yield point	نقطة الخضوع قبل هذه النقطة سلوك الفلز مرن و بعد هذه النقطة يدخل في ناحية اللدونة
Zee beam	عارضه Z

معجم هندسة الميكانيك
المصور
مسرد
عربي إنجليزي

English	عربي
needle roller	أبره أسطوانيه
dimensions	أبعاد ، قياسات
dimension chain	أبعاد سلسليه
parallel Dimension	أبعاد متوازيه
combined Dimensions	أبعاد مركبه
sense	اتجاه
span	اتساع ، باع
delta connection	اتصال المثلث
star connection	اتصال النجمة
threaded joint	اتصال باسنان اللولب
fixed joint	اتصال ثابت
movable joint	اتصال متحرك
automation	أتمتة
bearing tooth-contact pattern	أثر ناجم عن تلامس أسنان الترس أثر الاحتكاك بين أسنان (الترس)
stress	إجهاد ، جهد
uniaxial state of stress	إجهاد أحادي المحور
tensile stress	إجهاد الشدّ
shear stress	إجهاد القصّ
compressive stress	إجهاد أنضغاطي
three-dimensional stress	إجهاد ثلاثي الأبعاد
two-dimensional stress	إجهاد ثنائي الأبعاد
principle stress	إجهاد رئيسي
allowable stress	إجهاد مسموح
normal stress	إجهاد ناظمي (عمودي)
friction	احتكاك
rolling friction	احتكاك الدحرجة
sliding friction	احتكاك انزلاقي
dry friction	احتكاك جاف
boundary friction	احتكاك حدّي
kinetic friction	احتكاك حركي
static friction	احتكاك سكوني

fluid friction	احتكاك سلس
impact test	أختبار الصدمة
oil groove	أخدود (مسلك) الزيت
groove	أخدود ، ثلم ، يتحدد بشكل أخدوداً
bevel gear cutting tool	أداة (خراطة) تروس مخروطية
roundness instrument	أداة (قياس) الأستدارة
milling cutter	أداة التفريز
lathe tool	أداة الخراطة
slotting tool	أداة الشق
cutting tool	أداة أو شفرة القطع
rectifier	أداة تحول التيار المتردد الى مباشر
single-point threading tool	أداة تسنين أحادية
knurling tool	أداة تعجير
face milling cutter	أداة تفرز وجهي
gear hobbing cutter	أداة تفرز (مُسَنَّات) مخددة
end mill	أداة تفرز تختلف هذه الأداة عن أداة الثقب من حيث الصنع و قدرتها على القطع في جميع الجهات لا كأداة الثقب في جهة واحدة .
plain milling cutter	أداة تفرز بسيطة
convex milling cutter	أداة تفرز محدبه
double-angle milling cutter	أداة تفرز مزدوجة الزاوية
concave milling cutter	أداة تفرز مقعره
key-set milling cutter	أداة تفرز موضع الخابور
T-slot milling cutter	أداة تفرز موضع بشكل حرف T
internal grinding tool	أداة جليخ داخلي
brazed-tip tool	أداة خراطه مجهزة برأس الماس
slitting cutter, slitting saw	أداة قطع مخددة
collector	أداة لتجميع التيار
minimum stress	أدنى إجهاد
machine tools	أدوات الخراطة
broaching tools	أدوات تخديد
special machine tool	أدوات خراطة خاصة
circumferential backlash	ارتجاج محيطي

head	ارتفاع
pressure head	ارتفاع الضغط
displacement	إزاحه ، تغير المكان
angular displacement	إزاحه مزويه ، تغير مكان مزوي
stability	أستقرار
flask	أسطمبه كل من جزئي القالب Cope Drag
brake drum	اسطوانة المكبح
section mill roll	أسطوانة ماكينة درفلة جانبيه
double-action hydraulic cylinder	اسطوانة هيدروليكية مزدوجة الفعل
single-action hydraulic cylinder	اسطوانة هيدروليكية مفردة الفعل
roller	اسطوانه ، الاسطوانه المعدنيه المتحركه في المحمل
rotor drum	اسطوانه دواره
taper roller	اسطوانه مخروطية
barrel-shaped roller	اسطوانه مدببه ، برمليه
telescoping hydraulic cylinder	اسطوانه هيدروليكية تلسكوبيه
cylindrical	اسطواني
quenching	إسقاء
projection	إسقاط (التصوير)
isometric projection	إسقاط ايزومتري إسقاط منظوري
orthographic projection	إسقاط قائم
external thread	اسنان اللولب الخارجيه
Internal thread	اسنان اللولب الداخليه
V-thread	أسنان لولبيه بشكل السبعة
elongation	إطالة
blast furnace	افران عالية
maximum stress	أقصى إجهاد
ultimate strength	أقصى مقاومة ، المقاومة النهائية
chaplet	إكليل

mechanism	آلة أو تقنيه ، عتلة
electrolyte	ألكتروليت ، المنحل بالكهرباء
tube	أنبوب ، ماسورة
seamless pipe	أنبوب سلس (بدون لحيم)
swell, ram-off	انتفاخ
transfer of heat	انتقال الحرارة
tang	إنهاء أداة الثقب
hook end	إنهاء كلاب
draft, taper	انحدار القالب
angular deviation	إنحراف الزاوية
size deviation	إنحراف أو خطأ القياس
lower deviation	إنحراف سفلي
upper deviation	إنحراف علوي
standard deviation	إنحراف معياري
camber	أنحناء
alignment	إنحياز ، تنظيم
exhaust manifold	انشعابات الخروج (الغاز)
inlet manifold	انشعابات الدخول (الغاز)
compression	أنضغاط
shear strain	أنفعال القصّ ، تشوه القصّ
shrinkage	انكماش
anode	أنود ، القطب الموجب
vibration	اهتزاز
free vibration	اهتزازات حرة
harmonic vibration	اهتزازية توافقية
roll seaming	إيجاد درز (شق) بالأسطوانات
seam	درز
embossing	إيجاد نتوءات
emboss	نتأ ، تزيين بنقوش بارزة
babbit	بابت بطانة من معدن بابت للمحمل أو لكرسي التحميل
extrusion	بثق
indirect extrusion	بثق غير مباشر
direct extrusion	بثق مباشر

vapour (vapor)	بخار
oil mist	بخار الزيت
saturated vapour	بخار مشبع
chip	برادة ، نحاته
rivet	برشام ، دسام
rivet joint	وصله ببرشام
riveting	برشمة
explosive rivet	برشام انفجاري
screw	برغي
ball circulating screw	برغي دائر الكرات
set screw	برغي التنظيم ، برغي الزنق
stud , Stud-bolt	برغي ذو رأسين
eye-bolt	برغي ذو عروة مسمار ذو عروة
oval-head screw	برغي رأس بيضوي
hexagon-socket head screw	برغي رأس سداسي التجويف
round-head screw	برغي رأس كروي
countersunk-head screw	برغي رأس مخوش
hexagonal head screw	برغي سداسي الرأس
bolt	برغي كبير ، مُصومل
translation power screw	برغي محول القدرة
bronze	برونز
battery	بطاريه
bearing bush	بطانه معدنيه
roller	بكرة ، اسطوانه
pulley	بكره
recrystallization	بلورة مجددة
pendulum	بندول ، رقاص
distribution bar chart	بياني أعمدة التوزيع
stress-strain diagram	بياني الإجهاد - الأنفعال
velocity-time diagram	بياني السرعة-الزمن
pressure diagram	بياني الضغط

iron-carbon equilibrium diagram	بياني توازن الحديد-الكربون
diagram of distributed load	بياني توزيع الحمل
follower	تابع الحدياء
tool wear	تآكل (نتيجة احتكاك) آلة القطع
evaporation	تبخير
cooling	تبريد
antifriction lining	تبطين مزلاقي تبطين مضاد للاحتكاك
size scatter	تبعثر القياس
friction gearing	تتريس احتكاكي
external-contact friction gearing	تتريس احتكاكي خارجي
internal-contact friction gearing	تتريس احتكاكي داخلي
cone friction gearing	تتريس احتكاكي مخروطي
fixture	تثبيتة
drilling	تثقيب
hardness tester	تجربة الصلادة
tensile test	تجربة (أختبار) الشدّ
boring	تجويف
buckling	تحذب
convexity	تحذب
numerical control	تحكم عددي
resolution of force	تحليل القوة
loading	تحميل ، حمولة
eccentric load	تحميل لامتراكز
axial load	تحميل محوري
	تحميل عمودي
radial load	تحميل نصف قطري
	تحميل شعاعي
overdrive transmission	تحويل مضاعف السرعة
grooving	تخديد
broaching	تخديد داخلي

keyway broach	تخديد موضع الخابور
rifle	يحرز ، يحدد حلزوناً ، حلزونة داخل سبطانات البنادق
punching	تخريم
stress relieving	تخفيف الإجهاد
damping	تخميد
interference	تداخل
interference fit	تداخل ملائم (بدون فسحة)
forced oscillation	تذبذب قسري
turbojet	تربوجت ، توربين نفاث
frequency	تردد
natural frequency	تردد طبيعي
globoidal	ترس (دودي) اللولب على سطح كروي منحني سطح هذا اللولب دائره
herringbone gear	ترس الرنكه
crown wheel	ترس تاجي
cylindrical worm	ترس دودي اللولب على سطح أسطواني منحني سطح هذا اللولب خط
involute worm	ترس دودي لولبي منحني سطح هذا اللولب هو منحني المنشأ
beveloid gear	ترس شبه مخروطي
spiral gear	ترس لولبي أو حلزوني
composition of forces	تركيب القوى
chemical composition	تركيب كيميائي
helical gearing	تركيبة تروس حلزونية ، تروس حلزونية
differential gear	تركيبة تروس فارقية (تفاضلية)
bevel gearing	تركيبة تروس مخروطية
union fitting	تركيبة وصل أنبوبين ببعضهما
stress concentration	تركيز أو تمركز الإجهاد
sand inclusion	ترمل
skew bevel gear	تروس مخروطيه مائله

hypoid gear	تروس هيبونيديه ، ترس هيبونيدي
gear set , (toothed) gear	تروس ، عجله مسننه
synchronism	تزامن
lubrication	تزييت ، تشحيم
circulating lubrication	تزييت في دورة مغلقة
total-loss lubrication	تزييت مركزي
manual lubrication	تزييت يدوي
coaxiality tolerance	تسامح وحدة المحاور
tolerance	تسامح ، تجاوز
soaking out, equalizing	تساوي الحرارة
heating	تسخين
thread cutting	تسنين
threading	تسنين
toothing	تسنين
tightening	تشديد (ضبط) سدّ ، أغلاق
radiation	تشعشع (حراري)
machining	تشغيل ، عمل ميكانيكي يشمل جميع الأعمال الميكانيكية على القطعات كالخراطة و التفريز و الجlx و الشطب و الكشط و الثقب
flanging	تشفيه إيجاد حافة للقطعة
forming	تشكيل ، و تشمل عملية الحدادة و السحب و الدرفلة و السك
stretch forming	تشكيل بالتمديد
metal spinning	تشكيل بالدوران
deformation	تشوه
strain	تشوه ، أنفعال ، تغير بُعد
Plastic deformation	تشوه لّين
elastic deformation	تشوه مرن
hardening	تصلّب ، تصلّد
hardening	تصلّب ، تصلّد ، تقسيّة
annealing	تصلب ، تلدن (بالتحمية ثم بالتبريد)
induction hardening	تصلّد بالحث (الكهربائي)
cyaniding	تصلّد بالسيانيد
fame hardening	تصلّد بالشعله

nitriding	تصلد بالنيتروجين
isothermal hardening	تصلد ثابت الحرارة
surface hardening	تصلد سطح (القطعة)
design	تصميم ، تخطيط ، رسم فني
upsetting	تضخيم رأس القطعة
normalizing	تطبيع
perpendicularity	تعامديه
knurling	تعجير
knurl	عجرة ، نتوء
acceleration	تعجيل ، تسارع
angular acceleration	تعجيل الزاوية
Coriolis acceleration	تعجيل كوريوليس
booster	تعزيز
shift	تعشيق ، تغير موضع
stepped speed variation	تغير سلمي للسرعة
stepless speed variations	تغير مستمر للسرعة
velocity fluctuation	تغيرات السرعة تقلبات السرعة
tee fitting	تفرع ثلاثي
cross fitting	تفرع رباعي
milling	تفريز
gear cutting	تفريز أو قطع العجلات المسننة
intersection of axes	تقاطع المحاور
concavity	تقعر
bending	تقوّس
roll bending	تقوّس بالأسطوانات
constrain	تقييد
tapping	تلويب ، لولبة داخلية
symmetry	تناظر
underdrive	تناقصي
equilibrium of forces	توازن القوى
indifferent equilibrium	توازن غير مبال
unstable equilibrium	توازن غير مستقر
Stable equilibrium	توازن مستقر

parallelism	توازي
tension	توتر
unification	توحيد
standardization	توحيد قياسي
turbine	توربين
gas turbine	توربين الغاز
normal distribution	توزيع عادي
uniform distribution	توزيع موحد
reaming	توسيع الثقوب ، مُنعم الثقب لتلائم المحور و الثقب
reamer	موسع الثقوب
conduction	توصيل (حراري)
current	تيار (كهربائي)
three-phase current	تيار ثلاثي الأطوار
direct current	تيار مباشر
alternating current	تيار متردد
piercing	ثاقب
slug	قطعه زائده
shell-type core drill	ثاقب بدون ساق
core drill	ثاقب قلبي
step drill	ثاقب مُدرج
centre drill	ثاقب مركزي
hole , bore	ثقب
drill	ثقب ، ثاقب
counterbore	ثقب تخويش
counterweight	ثقل موازن
two-stroke engine	ثنائي الأشواط
hand grinder	جالخة (كهربائية) يدوية
parts list	جدول القطعات
title block	جدول عنوان (الخريطة)
root	جذر (دائرة إنتهاء سن العجله المسننة)
dedendum	جذر سن الترس (ديدندوم)
stem	جذع ، قضيب
tractor	جرار

tractor (chain)	جرار بسير
wheel-type tractor	جرار بعجلات
bulldozer	جرافه
graphite	جرافيت
rack-and-pinion	جريدة مسننة و بنيون ، عجلة و جريدة مسننة
stator	جزء ثابت من المحرك الكهربائي
rotor	جزء متحرك من المحرك الكهربائي
free body	جسم حرّ
solid body	جسم صلب
distance sleeve	جُلبه لمأ الفاصله
grinding	جلخ ، تجليخ
gear grinding	جلخ الترس
abrasive-belt grinding	جلخ بحزام كاشط (خشن)
internal grinding	جلخ داخلي
plunge grinding	جلخ دوار
	القطعة تدور و الحجره ثابتة
wing	جناح
flank	جناح ، جانب
aileron	جنيج ، جزء متحرك من جناح الطائرة لحفظ التوازن
left-hand thread	جهة اللولب لليسار ، سن يسارية
right-hand thread	جهة اللولب لليمين ، سن يمينية
Journal	جورنال ، جزء من المحور الذي يستند على محمل و يرفع بضغط الزيت
thrust journal	جورنال انضغاطي
spherical journal	جورنال كروي
taper journal	جورنال مخروطي
collar journal	جورنال مطوق
gyroscope	جيروسكوب
cutting edge	حافة القطع
phase	حالة
support	حامل
rope	حبل
grain	حبه
electromagnetic Induction	حث كهرومغناطيسي

cage, separator	حجيرات ، قفصات
minimum limit	حدّ أدنى
maximum limit	حدّ أقصى
allowance for machining	حدّ مسموح للعمل الميكانيكي على القطعة
closed die forge	حدادة بقالب مغلق
open die forge	حدادة بقالب مفتوح
forging	حداده
cam	حذاء كام
range of scatter	حدود تبعثر (القياسات)
white cast iron	حديد الزهر الابيض
grey iron	حديد الزهر الرمادي
pig iron	حديد السكب ، حديد خام
cast iron	حديد الصب ، حديد الزهر
alpha iron	حديد الفا
gamma iron	حديد غاما
bearing shoe	حذاء المحمل
flywheel	حذاقه دولاب موازنة
temperature	حرارة
specific heat	حرارة مخصوصة
motion	حركة
feed motion	حركة اللقم
translational motion	حركة أنتقالية
oscillatory motion	حركة تذبذبية
rotational motion	حركة دورانية
reciprocating motion	حركة ذهاب و إياب
quarter-turn belt drive	حركة سير (حزام) 90 درجة
angular belt drive	حركة سير (حزام) ذو زاويه
crossed-belt drive	حركة سير (حزام) متقاطع
rectilinear motion	حركة مستقيمة
curvilinear motion	حركة منحنية
uniform motion	حركة موحدة أو متشابهة
relative motion	حركة نسبية
kinetic	حركي

notch	حز
gasket	حشية
combine	حصادة
excavator	حفارة
continuity	حفاظ ، أستمراية
fuel injection	حقن الوقود
fuel injector	حقن الوقود
liquid solution of carbon in iron	حل الكربن السائل في الحديد
solid solution of carbon in iron	حل الكربون الصلب في الحديد
hysteresis loop	حلقة التخلفيه (المغناطيسييه)
steady rest	حلقة ثابتة ، حزام ثابت
labyrinth ring	حلقة (مانع تسرب) مجوفه
outer ring	حلقة خارجيه
inner ring	حلقة داخلية
retaining ring	حلقة ضامنه
cathodic protection	حماية كاثودية (من التآكل)
load	حمل
convection of heat	حمل حراري
concentrated load	حمل متمركز ، حمل مركز
distributed load	حمل متوزع ، حمل منتظم
unit (dummy) load	حمل واحد حمل أساسي
burden	حمولة أو عبوة الفرن
critical load	حمولة حرجة
Static loading	حمولة ساكنه
dynamic loading	حمولة متحركه
cock	حنفيه ، صمام بخرزة (كرة معدنية)
pouring basin	حوض الصب
key	خابور
saddle key	خابور سرجي
taper key	خابور مستدق الطرف
taper sunk key	خابور مستدق ثابت
gib head taper key	خابور مستدق برأس مثبت
flat key	خابور مسطح

woodruff key	خابور نصف قرص
throat	خائق ، عنق
turning	خراطة
turning	خراطه
hose	خرطوم (مياه)
radial runout	خروج عن الأستدارة (شعاعية)
assembly drawing	خريطة التجميع
detail drawing	خريطه كامله (مع الجزئيات)
water tank	خزان ماء
hydraulic reservoir	خزان هيدروليكي
surface roughness	خشونة السطح
production line	خط التوليد
line of action	خط العمل ، خط الأثر
line of action	خط العمل ، خط الأثر
pipeline	خط انابيب
isothermal line	خط ثابت الحرارة
constant-pursuer line	خط ثابت الضغط
monorail	خط حديدي أحادي
hidden outline	خط غير مرئي
visible outline	خط مرئي
extension line	خط ممتد
leader line	خط هادي
isochore	خط يبين الرابطة بين الضغط و الحرارة في الحجم الثابت
pitch	خطوة ، خطوات الفاصله بين سنين على اللولب
Stream lines	خطوط أنسيابية
Solar cell	خلايا شمسيه
clearance fit	خلوص ملائم (بدون فسحة)
alloy	خليط معدني
welding helmet	خوذة اللحام
base circle	دائرة الأساس
outside circle	الدائرة الخارجيه
pitch circle	دائرة الخطوات
pitch circle	دائرة الخطوات

	دائرة منتصف أسنان العجلة المسننة
Mohr's circle	دائرة مور
creep	دأب ، حالة ميكانيكية تطراً على القطعة بمرور الزمن الطويل
electric circuit	دارة كهربائية
close circuit	دارة مغلقة
open circuit	دارة مفتوحة
dynamic	دايناميك
pin	دبوس ، مسمار
alignment pin	دبوس التنظيم
pin ,collar pin	دبوس أو مسمار ، دبوس التثبيت
cotter pin	دبوس أو مسمار خابوري
split pin	
grooved straight pin	دبوس ذو فتحة
dowel pin	دبوس ضخم
taper pin	دبوس مخروطي
critical temperature	درجة الحرارة الحرجة
shield	درع
rolling	درفله
truss	دعامه
support	دعامه ، سند
rudder	دفة ، دفة القيادة في السفينه
accuracy	دقة
accuracy of gear	دقة الترس
carnot cycle	دورة كارنو
period	دوره ، فترة
arm of a couple	ذراع الازدواج
arm of force	ذراع القوة
boom	ذراع رافع
rocker	ذراع متأرجح
melting	ذوبان
link	رابط ، ذراع ، ساعد
sliding slotted link	رابط انزلاقي ذو شق
rotating slotted link	رابط ذو شق دوار

tool point	رأس أداة الخراطة
cylinder head	راس المحرك
crane	رافع
bucket elevator	رافع سطلي
tower crane	رافعة برجية
hand winch	رافعه (وينش) يدويه
hydraulic jack	رافعه ، جك هيدروليكي
gantry crane	رافعه جسريه
chain hoist	رافعه زناجيره
mechanical jack	رافعه ميكانيكيه (مسننة)
band	رباط (أوراق معدنيه)
four-stroke cycle	رباعي الأشواط
reaction	رد فعل
drawing, drafting	رسم ، تخطيط
water spray	رش الماء
laminar	رقائقي
fillet	ركن
fillet radius	نصف قطر الركن
resonance	رنين
robot	روبوت ، أنسان آلي
angle of friction	زاوية الاحتكاك
taper angle	زاوية الاستدقاق
angle of torsion	زاوية الالتواء
bevel angle	زاوية ميل
fin	زعنفة ، ريشة التوربين
time	زمان
chain	زناجير ، زنجير ، سلسله
roller chain	زناجير اسطوانيه
detachable chain	زناجير انفصاليه
Ewart chain	زناجير ايوارت
silent chain	زناجير صامته
multiple-strand chain	زناجير متعدده
double-strand chain	زناجير مزدوجه
spring	زنبرك ، نابض

torsion spring	زنبرك ألتوائي
ring spring	زنبرك حلقي
spiral spring	زنبرك لولبي أو حلزوني
preload spring	زنبرك واقى من القوة البدئية
air bleed	ساحبة هواء
dial indicator	ساعة القياس
tool shank	ساق أداة الخراطة
static	ستاتيكي ، سكوني
drawing	سحب
belt tensioning	سحب السير (حزام)
deep drawing	سحب عميق
crushing	سحق ، كسر
velocity	سرعة
angular velocity	سرعة الزاويه
cutting speed	سرعة القطع
mean velocity of flow	سرعه متوسطه للسريان
flow	سريان
free fall	سقوط حرّ
casting	سكب ، صب (الحديد)
ingot	سكبيه معدنيه
sprocket	سن العجله المسننة
sprocket wheel	عجلة أو إطار مسنن
thread	سن اللولب ، اسنان اللولب
anvil	سندان
arrow-head	سهم
belt	سير ، حزام ، سيور
time belt	سير (حزام) التوقيت سير (حزام) زمني
V-belt	سير (حزام) بشكل V سير (حزام) بشكل سبعة
leather belt	سير (حزام) جلد
round belt	سير (حزام) دائري
flat belt	سير (حزام) مسطح

rubber belt	سير (حزام) مطاطي
multiple V-belt	سير (حزام) من عدة أحزمة بشكل V
overhead conveyer	سيور رأسي
truck conveyer	سيور مجهز بعربات
belt conveyer , belt conveyor	سيور مطاطي
Impurity	شائبه
loader	شاحن ، مُحمل
turbocharger	شاحن تربيني ، تربوشارجر
backhoe loader	شاحن مع ذراع حفر
lorry, truck	شاحنه
lift truck	شاحنه رافعه
dump truck	شاحنه قلابه
truck trailer	شاحنه مقطوره
chassis	شاسيه ، هيكل معدني
mandrel	شاقه ، عمود دوران المخرطة
expanding mandrel	شاقه توسعيه
hexagonal lattice	شبكة سداسية الشكل
Simple cubic lattice	شبكة مكعبيه بسيطه
body-centered cubic lattice	شبكة مكعبيه مركزية
face-centered cubic lattice	شبكة مكعبيه وجوه مركزيه
grease	شحم ، دهن ، كريس
spark ignition	شرارة أو جدحة الاشتعال
crack	شرخ
strip	شريط (معدني)
chamfer	شطب
work	شغل
useful work	شغل مفيد
shearing blade	شفرة القصّ
rotary cutter	شفرة قطع مدورة
blade, knife	شفره ، سكين
flute	شقّ حلزوني (برأس أداة الثقب)
slotting	شقب
spark plug	شمعة الأشتعال
compression stroke	شوط الانضغاط
expansion stroke	شوط التمدد

inlet stroke	شوط السحب
exhaust stroke	شوط العادم
ageing	شيخوخة ، عجز
casting	صب
centrifugal casting	صب طرد مركزي
impact	صدمة
semielastic impact	صدمة شبه مرنة
direct impact	صدمة مباشرة
central impact	صدمة مركزية
elastic impact	صدمة مرنة
oblique impact	صدمة منحرفة
baffle	صفحات تثبيت (الأنابيب داخل المبدل الحراري)
plane of projection	صفحة الإسقاط
horizontal Plane of Projection	صفحة الإسقاط الأفقية
frontal plane of projection	صفحة الإسقاط الأمامية
profile Plane of Projection	صفحة الإسقاط الجانبية
neutral plane	صفحة محايدة
base plate	صفحة أساسية
shackle	صفا
plate	صفحة
sheet	صفيحة (معدنية)
cover plate	صفيحة مطليه
stamping	صك ، سك العملة
rigidity, stiffness	صلابه
hardness	صلادة ، قسوة (السطح)
Brinell hardness	صلادة برينل
Rockwell hardness	صلادة روكويل
Shore hardness	صلادة شور
Vickers hardness	صلادة فايكرز
valve	صمام
air throttle	صمام (خائق) الهواء مجرا ضيق للهواء
venture throat	صمام (خائق) ذو مخروطين مجرا ضيق ذو مخروطين
check valve	صمام احادي المسير

valve tappet	صمام الاصبع الغماز
safety valve	صمام الامان
pressure control valve	صمام التحكم في الضغط
exhaust valve	صمام العادم (خروج الغاز)
set valve	صمام المقارنة
spool valve, Slide valve	صمام انزلاقي
gate valve	صمام بوابي
directional control valve	صمام تحكم الاتجاه
pressure relief valve	صمام تخفيف الضغط
thermostatic valve	صمام ثرموستاتيكي
throttle valve	صمام خانق
pressure reducing valve	صمام خفض الضغط
inlet valve	صمام دخول (الغاز)
rotary valve	صمام دوار
damper	صمام منظم
nut	صموله
flange fitting, collar nut	صموله خانقه ، إحكام بشفه
ball circulating nut	صموله دوارة الكرات
hexagonal nut	صموله سداسيه
coupling nut	صموله قارنه
locknut	صموله قافله
round nut	صموله مستديره
castle nut	صموله مُقلعه
hopper bin	صندوق (خزان) قمعي
transmission box	صندوق التروس صندوق التحويل (السرعة)
core box	صندوق النواة
gear making	صنع الترس (العجلة المسننة)
compressor	ضاغطة
air compressor	ضاغطة هواء
oil pocket	ضخامة (طبقة) الزيت
pressure	ضغط
atmospheric pressure	ضغط الجو
absolute pressure	ضغط مطلق
rib	ضلع ، نتوء ، خديد

energy	طاقة
strain energy	طاقة الأنفعال
kinetic energy	طاقة حركية
Potential energy	طاقة كامنة
bench	طاولة العمل
rotary table	طاولة (تثبيت) دوارة
drawing board	طاولة الرسم
Vertical Slide	طاولة أنزلاقية عمودية
Compound Table	طاولة مركبة
boundary layer	طبقة جدارية
sketch	طرح ، المخطط البدئي و البسيط
addendum	طرف سن الترس (اديندوم)
coating	طلاء
facing	طلاء
contact length	طول التلامس
drill chuck	ظرف أداة الثقب ، مقبض أداة الثقب
three-jaw chuck	ظرف ثلاثي الفكوك
four-jaw chuck	ظرف رباعي الفكوك
hatch	ظل
beam	عارضه
I-(beam) girder, joist	عارضه I
Tee beam	عارضه T
Zee beam	عارضه Z
fixed end	عارضه انتهاء ثابت
statically indeterminate beam	عارضه غير محددة استاتيكيًا
channel	عارضه قناة
beam of uniform strength	عارضه متغيرة الصلابة (نتيجة تغير المقطع)
continuous beam	عارضه متواصله
angle iron (bar)	عارضه مزويه
built-in beam	عارضه مقيدة الانتهاءين
encastred beam	
cantilever beam	عارضه ناتئة
dielectric	عازل
safety factor	عامل الأمان

magnification factor	عامل التضخيم
pull factor	عامل السحب
cam mechanism	عتلة الكام عتلة حدباء
crank-and-rocker mechanism	عتلة الكرنك و الذراع
Geneva mechanism	عتلة جنيف
slotted link mechanism	عتلة رابط ذو شق
slider-crank mechanism	عتلة كرانك انزلاقيه
spatial mechanism	عتله فضائيه
planar mechanism	عتله مستويه عتله مسطحه
natural ageing	عجز طبيعي
Geneva wheel	عجلة جنيف
worm gear	عجلة و ترس دودي
pinion	عجله مسننه صغيره
ratchet gear	عجله مسننه لماسك
pawl , detent	ماسك
number of teeth	عدد الأسنان
number of thread per inch	عدد الاسنان في الانش الواحد
bogie	عربة
trailer	عربه مقطوره
bending moment	عزم التقوس
torque	عزم الدوران
tightening torque	عزم السدأ و الأغلاق
torque meter	مقياس العزم
moment of inertia	عزم العطالة العزم بالنسبة للسطح
moment of force	عزم القوة
ballistics	علم القذائف
cromizing	عمليات (تصلّد) بالكروم
carburizing	عمليات (تصلّد) بالكربون تفحيم
process	عملية
casting process	عملية الصب
isovolumic process	عملية ثابتة الحجم

adiabatic process	عملية ثابتة الحرارة
isothermic process	عملية ثابتة الحرارة
thermodynamic process	عملية ثرموديناميكية
shaft	عمود ، محور
camshaft	عمود الحدبات عمود الكام
camshaft	عمود الكامات
crankshaft	عمود الكرانك
crankshaft	عمود الكرانك
fatigue	عناء ، تعب ، كلال
choke	عنق
float	عوامه ، طوافه
tensile test specimen	عينة اختبار الشدّ
roughness comparison specimen	عينة لمقارنة خشونة السطح
foundry defects	عيوب السبك
flue gases	غازات المداخن
combustion chamber	غرفة (محفظة) الاحتراق
cover	غطاء
oil cup	غطاء الزيت
bearing shell	غلاف المحمل
non flatness	غير مسطح
non straightness	غير ملس
separator	فارزة
centrifugal oil Separator	فارزة زيت طرد مركزي
pitch of a joint	فاصلة بين كل وصلة (برشام)
soaking time	فتره زمنيه لتساوي الحرارة
gap	فجوة
coke	فحم الكوك
vacancy	فراغ ، مكان شاغر
compass	فرجار
Castigliano's second theorem	فرضية كاستليانو الثانية
Castigliano's first theorem	فرضية كاستليانو الاولى
brake	فرمله ، مكبح
furnace	فرن
induction furnace	فرن الحث (الكهربائي)

electric arc furnace	فرن القوس الكهربائي
electric furnace	فرن الكهربائي
heat-treating furnace	فرن المعالجة بالحرارة
cupola (furnace)	فرن كوبولا
converter furnace	فرن محول
clearance	فسحه ، أنطباق ، خلوص
blow hole, pinhole	فقاعه ، حفر صغيره ينحبس داخلها الغاز في السكيبية
pressure loss	فقدان الضغط
jaw	فك
filter	فلتر
bimetal	فلزين
steel	فولاذ
tools steel	فولاذ الأدوات
structural steel	فولاذ البناء
coarse-grained steel	فولاذ خشن الحبيبات
killed steel	فولاذ شبه ميت
high-carbon steel	فولاذ عالي الكربون
carbon steel	فولاذ كربوني ، (فولاذ صلب)
medium-carbon steel	فولاذ متوسط الكربون
rimming steel	فولاذ مضطرب
shock resisting steel	فولاذ مقاوم الصدمة
low-carbon steel	فولاذ منخفض الكربون
semi-killed steel	فولاذ ميت
fine-grained steel	فولاذ ناعم الحبيبات
voltage	فولت
voltmeter	فولتمتر ، مقياس الفولتيه
orifice	فوهه ، ثقب ، فتحة
centrifugal filter	فيلتر طرد مركزي
feeler gauge	فيلر ، مقياس الفجوات
fuse	فيوز
clutch	قابض
gripper	قابض
friction clutch	قابض احتكاكي
Self-acting clutch	قابض ذاتي
oil-actuated friction clutch	قابض زيتي (إنتقال الحركة من خلال الزيت)

turbo	تربو
centrifugal clutch	قابض طرد مركزي
jaw clutch	قابض فكي
cone clutch	قابض مخروطي
gear clutch	قابض مسنن
magnetic particle clutch	قابض مغناطيسي
compressible	قابل للأنضغاط
interchangeability	قابلية التبادل
diesel locomotive	قاطرات الديزل
contactor	قاطع و موصل
bearing base	قاعدة المحمل
mould	قالب
template	قالب نموذج تصنع منه القطع
die, die casting	قالب ، قالب الصب
sand mould	قالب الرمل
drawing die	قالب السحب
bernoulli's law	قانون برنولي
Newton's law of motion	قانون نيوتن في الحركة
Hooke's law	قانون هوك
collar	قبه ، طوق
power	قدرة
grinding wheel	قرص جليخ ، حجرة التجليخ
segmental grinding wheel	قرص جليخ مسنن
grinding dish wheel	قرص جليخ مقعر
core of section	قسم وسطي للمقطع وسط المقطع
shell	قشرة
oil film	قشرة من الزيت
bimetal shell	قشرة من معدنين
shaping	قشط
shaping machine	ماكينة القشط ، قاشطة
shear	قصّ
shearing	قصّ

pure shear	قص تامّ
scrap	قصاصه ، أنقاض
inertia	قصور ، عطالة
billet	قضيب حديدي
steel billet	قضبان حديديه
round bar	قضيب دائري
connecting rod	قضيب رابط ذراع رابط
hexagonal bar	قضيب سداسي
square bar	قضيب مربعي
bar	قضيب معدني
pitch diameter of thread	قطر (دائرة) خطوات اسنان اللولب
wire diameter	قطر السلك
cutting-off	قطع
cut-off	قطع
cutting	قطع
oxygen cutting	قطع بالأكسجين
rough cut	قطع خشن
finish cut	قطع ناعم
workpiece	قطعة العمل
part	قطعه ، جزء
loose piece	قطعه زائده
core	قلب ، نواة
exhaust hood	قلنسوة (الغازات) الخارجة
tooth tip	قمة سن العجله
force	قوة
hydraulic power drive	قوة (مائع) هيدروليكيه محركه
pneumatic power drive	قوة (هوائيه) نيوماتيكيه محركه
friction force	قوة الاحتكاك
equilibrant force	قوة التوازن
centripetal force	قوة الجذب المركزي
centrifugal force	قوة الطرد المركزي
inertia force	قوة العطالة
shear force	قوة القصّ

normal force	قوة عموديه
motive force	قوة محركه
resultant	قوة محصلة
resistance force	قوة مقاومه
measurement	قياس
nominal size	قياس أسمى
optical gauge	قياس بصري (بالحزم الضوئيه)
actual size	قياس فعلي (واقعي)
involute-profile measuring	قياس منحنى الترس
coaxiality gauge	قياس وحدة المحاور
average of value	قيمة متوسطة
piston	كابس
cable , wire rope	كابيل الحوبال المعدنية
muffler	كاتم الصوت
cathode	كاتود ، القطب السالب
carburetor	كاربراتور
scraper	كاشطة
oil mist detector	كاشفة بخار الزيت
drum cam	كام اسطوانيه حدباء اسطوانيه
radial cam	كام شعاعيه حدباء شعاعيه
pressing	كبس
shoulder	كتف
mass	كتلة
slide block	كتلة انزلاقيه
V-block	كتلة بشكل V
bracket	كتيفه ، شريحه
intensity of distributed load	كثافة توزيع الحمل
density	كثافه
crank	كرنك
ball	كره ، الكره المعدنيه المتحركه في المحمل
fracture, rupture	كسر
fatigue fracture	كسر (نتيجة) الكلال

gear shaving	كشط العجلة المسننة
efficiency	كفاءة
ground clamp	كلاب (الإتصال) بالأرض
hook	كلاب ، معلاق
flat-nose pliers	كماشه
round-nose pliers	كماشه انتهاء دائري
cutting pliers	كماشه قاطعه
quantity of heat	كمية الحرارة
magnitude	كميه ، قدر
electricity	كهرباء
elbow	كوع ، مرفق
kinematic	كينماتيك ، حركي
non parallelism	لا توازي ، لا تطابق
ovality	لا دائرية ، بيضوية
weld	لحام
single-U weld	لحام U من طرف واحد
double-U groove weld	لحام شطب (أخدود) مزدوج بشكل U
single-bevel weld	لحام V مشطوب من طرف واحد
single-V weld	لحام V من طرف واحد
transfusion weld	لحام اختراقي
brazing	لحام البرنز
soldering	لحام بالرصاص
gas welding	لحام بالغاز
Butt weld	لحام تناكبي ، إملاء
bevel weld	لحام مائل
viscosity	لزوجة
viscosity	لزوجه
boring head	لقم أداة الثقب
threading die	رأس (أداة) التجويف أو الثقب
slab	لقمة اللولبة
slab ingot	لوح
plate	سكبية معدنيه مسطحه
	لوح (معدني)

archimedes worm	لولب أرخميدس
tap	لولبية داخلية
plasticity	ليونه
servomechanism	مؤازرة
ductile material	مادة مرنة
brittle material	مادة هشه
martensite	مارتنسيت
tool holder	ماسكة أداة الخراطة
vice	ماسكه
grease fitting	ماسورة التشحيم
universal machine	ماكينة (خراطة) عامة
drilling machine	ماكينة الثقب
slotting machine	ماكينة الشقبية
broaching machine	ماكينة تخديد
punching machine	ماكينة تخريم
milling machine	ماكينة تفريز
grinding machine	ماكينة جليخ
rotary table vertical-spindle surface grinding machine	ماكينة جليخ مع طاولة دوارة و محور (ضبط) عمودي
drawing mill	ماكينة درفلة
tube-rolling mill	ماكينة درفلة الأنابيب
sheet mill	ماكينة درفلة الصفائح
billet mill	ماكينة درفلة القضبان المعدنية
section (shape) mill	ماكينة درفلة جانبية
shearing machine	ماكينة قصّ
seal	مانع التسرب ، سداد
labyrinth seal	مانع تسرب مجوف مانع تسرب ملتوي
sealing ring	مانع تسرب حلقي
non-contact seal	مانع تسرب غير تلامسي
groove seal	مانع تسرب مُحدد
principle of conservation	مبدأ الحفظ
D'Alembert's principle	مبدأ دي المبيرت
heat exchanger	مبدل حراري
file	مبرد
chill	مُبرّد

cooling water	مبرد المياه
float-cut file	مبرد خشن
rotary file	مبرد دوار
round file	مبرد مدور
half-round file	مبرد نصف دائره
toughness	متانة
force vector	متجهة القوة
parallelogram of forces	متوازي أضلاع القوى
mean stress	متوسط الإجهاد
electric drill	مثقب كهربائي
triangle	مثلث
triangle of forces	مثلث القوى
allowance	مجاز
magnetic field	مجال مغناطيسي
set of blades	مجموعة من الشفرات
simulation	محاكاة
internal combustion engine	محرك الاحتراق الداخلي
steam engine	محرك بخار
heat engine	محرك حراري
vane motor	محرك ريشي (ذو ريش)
electric motor	محرك كهربائي
pneumatic motor	محرك هوائي
hydraulic motor	محرك هيدروليكي
gear-type hydraulic motor	محرك هيدروليكي نوع ترسي
electric drive	محركه كهربائيه
mechanical drive	محركه ميكانيكيه
terminal	محطة (تجمع أو توزيع)
	ترمنال
hydraulic cylinder	محفظه هيدروليكيه ، أسطوانة هيدروليكية
single-row bearing	محل احادي المسير
coolant	محلول تبريد (في الخراطة)
bearing	محمل
thrust bearing	محمل (القوى) المحوريه
radial and thrust bearing	محمل (القوى) المحوريه و الشعاعيه

sliding bearing	محمل انزلاقي
collar thrust bearing	محمل أنضغاطي مطوّق
self-lubrication bearing	محمل أو بطانة تزييت نفسها نتيجة وجود مواد مزلقة في تركيباتها
double-row bearing	محمل ثنائي المسير
self-aligning bearing	محمل ذاتي التنظيم
radial bearing	محمل شعاعي
flange bearing	محمل شفي
ball bearing	محمل كروي
ball thrust bearing	محمل كروي قائم يتحمل القوى العمودية و المحوريه
hydrodynamic bearing	محمل هيدروديناميكي
hydrostatic bearing	محمل هيدروستاتي
preload bearing	محمل واقى من القوة البدئية
spline shaft	محور أخاديد
axle	محور العجلة
pinion-shaft	محور ترسي
symmetry axis	محور تناظر
flanged shaft	محور ذو شفه
principle axis	محور رئيسي
flexible shaft	محور قابل للإنعطاف
cardan shaft	محور كاردان
eccentric shaft	محور لا مركزي
stepped shaft	محور مُتدرج
hollow shaft	محور مجوّف
driving shaft	محور محرك
solid shaft	محور ممتلأ
telescope shaft	محور متداخل ، محور تلسكوبي
transformer	محوله كهربائيه
hydraulic accumulator	مخترنه هيدروليكيه
lathe	مخرطة
lathe engine	ماكينة خراطة
tracing duplicating lathe	مخرطة إستنساخيه
automatic lathe	مخرطة أوتوماتيكية

turret lathe	مخرطة برجيه
acceleration vector diagram	مخطط متجهة التعجيل
velocity vector diagram	مخطط متجهة السرعة
damper	مخمد
damped oscillation	مخمد التذبذب
rating life of a bearing	مدة عمر المحمل
lubricating gun	مدفع التزيت
grease gun	مدفع التشحيم
amplitude	مدى ، مدى الذروة
boiler	مرجل
cantilever crane	مرفاع كابولي
component of force	مركبة القوة
Center of gravity	مركز الثقل
center of area	مركز السطح
moment center	مركز العزم
fan	مروحة
elasticity	مرونة
air-fuel mixture	مزيج الهواء و الوقود
cross -sectional area	مساحة المقطع
porosity	مساميه ، تخلخل
taper	مستدق مخروط
Morse taper	مستدق مورس
sand bunker	مستودع الرمل
oil level	مستوى الزيت
economizer	مسخن بدئي
air pre-heater	مسخن بدئي للهواء
superheater	مسخن فائق
flatness	مسطح
T-square	مسطرة تي
sine bar	مسطرة جيب
	مسطرة لقياس إنحدار السطوح
view	مسطح ، منظر
front view	مسطح أمامي

partial auxiliary view	مسقط جزئي مساعد
view from above	مسقط رأسي
auxiliary view	مسقط مساعد
view from below	مسقط من الأسفل
view from behind	مسقط من الجانب
view from the left	مسقط من اليسار
view from the right	مسقط من اليمين
housing	مسكن
split housing	مسكن من قطعتين
solid housing	مسكن من قطعه واحده
sprue	مسلك
keyway, keyseat	مسلك أو مجرى الخابور ، موضع الخابور
guideway	مسلك هادي
support	مسند ، دعامة
path	مسير
race	مسير الكرات مسير حركة الكرات في الحلقة الداخليه و الخارجيه
source of electricity power	مصدر الطاقة الكهربائيه
elevator	مصعد ، رافع
oil strainer	مصفاة الزيت
variable displacement pump	مضخة إزاحه متغيره
lubrication pump	مضخة التزيت
feed pump	مضخة التغذية
oil pump	مضخة النفط
fuel pump	مضخة الوقود
gear pump	مضخة تروس
vacuum pump	مضخة خلأ
vane pump	مضخة ريشية
amplifier	مُضخم ، مكبر (الصوت)
fixed displacement pump	مضخة إزاحه ثابتة
axial-piston pump	مضخة كابسه محوريه
screw pump	مضخة لولبيه
turbulent	مضطرب
hydraulic press	مضغط (برس) هيدروليكي

press brake	مضغظ ثني مكبس ثني
forging press	مضغظ حدادة ، مكبس الحدادة
lobing	مضلع
forces polygon	مضلع القوى
hammer	مطرقة
pneumatic hammer	مطرقة هوائية (نيوماتيكية)
thread profile	مظهر جانبي لاسنان اللولب
continuity equation	معادلة الاستمراريه (الحفاظ)
equation of equilibrium	معادلة التوازن
ferrous metal	معادن الحديدية
nonferrous metal	معادن لا حديدية
coefficient of friction	معامل الاحتكاك
coefficient of restitution	معامل الاسترداد
modulus of elasticity	معامل المرونة
section modulus	معامل المقطع
measurement equipment	معدات القياس
gauge block	معدات قياس جوهانسون (johansson) معيار جوهانسون
rolled stock	معدات ناتجة عن عملية الدرفلة
flow rate	معدل السريان
molten metal	معدن منصهر
hanger	معلق
not-go-gauge	معيار - لا يذهب
thread ring gauge	معيار أسنان (البرغي)
thread gauge	معيار أسنان (الصمولة)
inspection gauge	معيار التفتيش
go-gauge	معيار - يذهب
oil feeder	مغذي الزيت
open feeder	مغذي مفتوح
ladle	مغرفة (الصب)
electromagnet	مغناطيس كهربائي
switch	مفتاح (كهربائي)

wrench	مفتاح البراغي
box wrench	مفتاح براغي (صندوقية)
socket wrench	مفتاح براغي مجوف
pin-face wrench	مفتاح ذو دنبوس
adjustable wrench	مفتاح قابل للتغير
bent wrench for hexagon-socket head screw	مفتاح مائل سداسي الرأس
hinge	مفصل
universal joints	مفصل عام
screwdriver	مفك البراغي
power screwdriver	مفك براغي كهربائي
resistor	مقاوم
strength	مقاومة
strength rupture	مقاومة التمزق
hydraulic resistance	مقاومة المائع (الهيدروليكية)
resistance	مقاومه كهربائية
rheostat	مقاومه متغيره
hand tap	مقبض اللولبة الداخلية
diestock	مقبض لقمة اللولبة
pipe coupling	مقرنة انابيب
Oldham coupling	مقرنة أولدهام
universal joint, Hooke's coupling	مقرنة هوك
coupling	مقرنه
rigid (fixed) coupling	مقرنه ثابتة
gear coupling	مقرنه مسننة
rubber type coupling	مقرنه نوع مطاطية وجود مطاط بين شطري المقرنه
alligator shear	مقصّ تمساحي
notching shear notch	مقصّ حز حز
rotary shear	مقصّ دوار
squaring shear	مقصّله
gate shear	مقصّلة بوابية

guillotine shear	
cross section	مقطع
general view	مقطع عام
cross-section	مقطع عرضي
scale	مقياس ، نسبة القياسات
ammeter	مقياس التيار الكهربائي
manometer	مقياس الضغط
vernier scale	مقياس الورنية
pitch gage	مقياس خطوات (البرغي)
tachometer	مقياس سرعة الدوران
control desk	مكتب المراقبه
condensate	مكثف
vapor condenser	مكثف البخار
capacitor	مكثف كهربائي ، مواسع
clamping	ملزم
straightness	ملس
coil	ملف ، كويل
spring coil	ملف النابض
blank holder	ممسك الصفحة (المعدنيه)
grader	ممهدة
manipulator	مناور
iron-carbon diagram	منحني الحديد-الكربن
elastic curve	منحني المرونة
involute	منحني المنشأ منحن يكون محلاً هندسياً للطرف الحر لخيط يظل مشدود عندما يلف حول منحن معلوم ، و يكون الخيط دائماً مماساً للمنحن المذكور .
hacksaw	منشار المعادن
stand (dial indicator)	منصة (ساعة القياس)
pallet	منصه نقله
governor	مُنظم
involute tooth system	منظومة أسنان منحنى المنشأ
running system	منظومة التدفق (تدفق الفلز المذاب)
forces system	منظومة قوى
parallel forces system	منظومة قوى موازيه

sealing	منع تسرب ، اغلاق محكم
nozzle	منفت ، فوهه ، نافوره ، مسرب
reamer	موسع الثقب
conductor	موصل
thermal conductivity	موصيلية (حراري)
open-hearth steel	موقد مفتوح
electric generator	مولد كهربائي
mechatronics	ميكاترونك
microscope	ميكروسكوب
micrometer	ميكرومتر
cylindrical compression spring	نابض أسطواني أنضغاطي
conical spring	نابض مخروطي
block spring	نابض مطاطي
leaf spring	نابض ورقي ، الياي الورقي
blower	نافخه
screw conveyer	ناقل حلزوني ، سيور حلزوني
nipple	نبل ، وصله بين أنبوبين
joint flash	نتوء ، نتوئات ، المعدن الزائد و اللاصق على الخط الفاصل بين جزئي السكيبية
brass	نحاس اصفر
velocity ratio	نسبة السرعة
spring rate	نسبة النابض
poisson's ratio	نسبة بواسون
radius of gyration	نصف قطر الدوران
transformation range	نطاق التحويل
first angle projection	نظام الأوربي
basic-hole system	نظام الثقب أساسي
basic-shaft system	نظام المحور أساسي
third angle projection	نظام أمريكي
drawing out	نقصان المقطع
yield point	نقطة الخضوع
	قبل هذه النقطة سلوك الفلز مرن و بعد هذه النقطة يدخل في ناحية اللدونة
point of application	نقطة تأثير القوة

pattern	نموذج خشبي
solid pattern	نموذج صلب
mould core	نواة القالب
compressed air	هواء مضغوط
antenna	هوائي
washer	واشر
spring lock washer	واشر قافل زنبركي
toothed washer	واشر مسنن
hand-held shield	واقى يدوي
face	وجه
reduction gear unit	وحدة تروس تناقصيه
steam generating unit	وحدة توليد البخار
pump-motor unit	وحدة مضخة محركه
tracing paper	ورق الرسم
vernier caliper	ورنية
gear Tooth Vernier caliper	ورنية (قياس) أسنان الترس
caliper	عيار ، قطر داخلي لأسطوانة جوفاء
specific gravity	وزن مخصوص
key and spline joints	وصلات بالخابور و الأخاديد
spline	أخاديد ، لسيّين
key joint	وصلة بخابور
butt corner joint	وصلة تناكبيه مزوية
joint	وصله ، اتصال
spline joint	وصله أخاديد ، وصلة لسيّينية
straight spline joint	وصله أخاديد مستقيمه
serrated joint	وصله أخاديد مسننه
involute spline joint	وصله أخاديد منحنيه ، شكل رأس الخديد منحنى
bolt joint	وصله بالبرغي
welded joint	وصله باللحام
double-riveted joint	وصله ببرشام مزدوج
lap welded joint	وصله تراكب باللحام
lap joint	وصله تراكبيه

T-joint	وصله- تي
butt welded joint	وصله لحام تناكبية (رأس برأس)
corner joint	وصله مزويه
shoulder nipple	وصله مسننه من الداخل
dimensioning	وضع القياسات (الأبعاد)
container	وعاء ، صهريج
fuel	وقود
multiple-leaf spring	يايات ورقية ، نابض متعدد الاوراق

المصادر

المصدر الأصلي لهذا المعجم هو

Illustrated Dictionary of Mechanical Engineering: English, German, French, Dutch, Russian (by V.V. Schwartz, T.A. Alperovich, S.M. Palej, E.A. Petrov, G.B. Viljkovyskaja)

- المورد ، قاموس إنجليزي – عربي ، منير البعلبكي – دار العلم للملايين
- مترجم Google الموجود على شبكة الأنترنت
- معجم الرياضيات (أنكليزي- فرنسي- عربي) ، د. علي مصطفى بن الأشهر، أكاديما.
- معجم الفيزياء (أنكليزي- فرنسي- عربي) ، د. إبراهيم حموده، أكاديما.
- معجم مصطلحات الهندسة الميكانيكية – مجمع اللغة العربية القاهرة
- مجمع اللغة العربية - مجموعة المصطلحات العلمية و الفنية التي أقرها المجمع – ج 2
- مجمع اللغة العربية - مجموعة المصطلحات العلمية و الفنية التي أقرها المجمع – ج 5
- مجمع اللغة العربية - مجموعة المصطلحات العلمية و الفنية التي أقرها المجمع – ج 18
- مجمع اللغة العربية - مجموعة المصطلحات العلمية و الفنية التي أقرها المجمع – ج 34
- مجمع اللغة العربية - مجموعة المصطلحات العلمية و الفنية التي أقرها المجمع – ج 36
- مجمع اللغة العربية - مجموعة المصطلحات العلمية و الفنية التي أقرها المجمع – ج 42

<http://www.wikipedia.org/>

<http://www.msm.cam.ac.uk/doi/poms/tlplib/metal-forming-2/printall.php>

<http://machine-tools.netfirms.com/index.htm>

<http://www.custompartnet.com/wu/turning>

<http://global.kyocera.com/index.html>

http://www.ider.herts.ac.uk/school/courseware/graphics/engineering_drawing/types_of_dimension.html

<http://www.roymech.co.uk/>



موقع جلال الحاج عبد

www.jalalalhajabed.com

البريد الإلكتروني :

jalal.alhajabed@hotmail.com

jalal.alhajabed@yahoo.com